

Враг будет разбит, победа
будет за нами!

общероссийская политическая газета
издается с 25 сентября 2012 г.

Суть времени

www.eot.su

Подписаться на газету можно в ближайшей местной ячейке Движения «Суть времени»
Задать вопросы и узнать контакт ближайшей местной ячейки Движения
можно по телефону 8-800-100-97-24 (звонок по России бесплатный), podpiska@eot.su

20 января 2021 г.

№ 413

10 ЧТО ПОЗВОЛИЛО ЛЕНИНГРАДЦАМ ВЫСТОЯТЬ?

Интервью с Радой Михай-
ловной Грановской к годов-
щине прорыва блокады



12 ТУРЦИЯ — НЕООСМАНСКИЙ СИНДРОМ. ЧАСТЬ XVI

Многие международные
эксперты начали все гром-
че говорить, что в Ливии
вновь запахло войной

14 ОТВЕТЫ РОСКОСМОСУ ОТ СОВЕТСКИХ ГЕНЕРАЛЬНЫХ КОНСТРУКТОРОВ

Общество должно пока-
зать руководителям кос-
мической отрасли, чего от
нее — космонавтики —
общество хочет и ждет

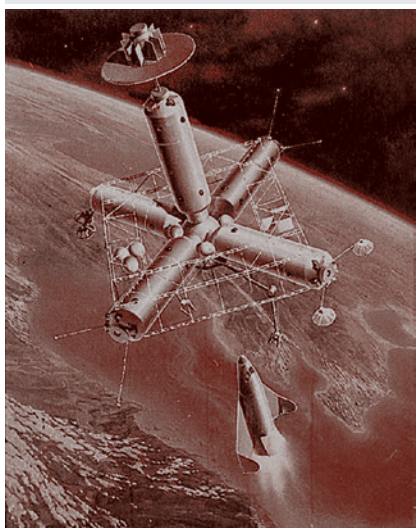

Проект «Великий инквизитор» осуществляют силы, скованные
железной дисциплиной, готовые наследовать некое целеполагание

Коронавирус — его цель, авторы и хозяева. Часть XVIII — Продолжение

Человек и ковид... Ковид там, где
надо прекратить человека. А пре-
кратить его надо потому, что если
человек — это константа, описанная До-
стоевским в «Записках из подполья», то
его необходимо уничтожить.

Как только исчезает динамический кар-
кас — каркас стремительного синергийного
восхождения человека, каркас собранности
и Человека с большой буквы (тянется ли он

к Богу или к собственному высшему состоя-
нию — это другой вопрос, но он не тянется
к собственной константе и к ее оптимиза-
ции) — как только этот каркас отсутствует,
наступает фатальная экзистенциальная
проблема, перед которой меркнет всё: эко-
логия, финансы, климат — всё это уходит
на второй план. А процитированный мною
текст «Записок из подполья» оказывается
актуальной повесткой дня для XXI века.

И тогда говорится: «Ах, человек таков? То-
гда давайте перезагружать так, чтобы чело-
века не было. Если он есть это, пусть лучше
будет робот. Пусть будет, что угодно. Чело-
век не хочет подчиниться желанию превра-
тить его в фортепианную клавишу? Пусть
другой подчинится — постчеловек».

В этом затея тех сил, которые не гос-
подином Швабом или Гейтсом маркируются,
и не фармакологическими компаниями,
и не мировым бизнесом, и не мировой ин-
формационной сферой. Там есть другие
хозяева с другими ресурсами.

Среди людей, занимающихся этой
проблемой (это узкий круг людей, и это
не конспирологи, это люди, которые за-
нимаются и специстической темати-
кой, и философской одновременно), все-
гда (я имею в виду примерно последние
120–130 лет) особое внимание привлекал
проект, который назван «Великий инкви-
зитор». Иначе он называется «Счастливое
дитя». Это существенно иезуитский про-
ект, который иезуиты пытались в Парагвае
осуществлять на практике. Его в разных
видах описывала научная фантастика, тот
же Ефремов, который говорил о коротко-
и долгоживущих людях, и так далее.

Ну, а раз так, то нужно же посмо-
треть, что это за Великий инквизитор. А в
сегодняшней нашей жизни уже просто со-
слаться на «Братьев Карамазовых» недо-
статочно, поэтому я прочитаю фрагмент
из «Братьев Карамазовых», где Иван Ка-
рамазов описывает, что такое для него этот
Великий инквизитор.

Кому-то может показаться, что я пы-
таюсь подменить аналитику Большой игры
адресациями к великим литературным про-
изведениям, например, к творчеству Федо-
ра Михайловича Достоевского. Но в чем
суть-то этой Большой игры?

Она в том, что в ней тем или иным об-
разом решаются фундаментальные про-
блемы человеческого бытия. Они могут
решаться самым зловещим образом, и ча-
ще всего решаются именно зловещим обра-
зом, но они должны решаться, они и толь-
ко они. Это первое.



Хосе Клементе Ороско. Святой Франциск и индеец. 1926 г.

Продолжение на стр. 2

ISSN 2500-0330



9 772500 033000

МИРОУСТРОИТЕЛЬНАЯ ВОЙНА

Продолжение. Начало — на стр. 1

И второе. В том, что касается стремления определенным образом решить эти проблемы, субъекты Большой игры проявляют удивительное постоянство. Они не проявляют этого постоянства в том, что касается средств достижения своих целей, но цели не меняются. Они не меняются, я бы сказал, и столетиями, и тысячелетиями. В этом суть Большой игры. Не было бы удивительного постоянства целей — повторяю, чаще всего крайне мрачных, — не было бы и самой игры.

Так что такое ковид? Это очередное средство достижения целей. И если цель имеет отношение к Большой игре, то эта цель состоит в том, чтобы осуществить проект каких-то игроков, ведущих эту Большую игру. А проект такой, он же цель, очень устойчив, он не меняется со временем. В том, что касается целей, повторяю еще раз, проявляется удивительное постоянство.

Игроки ведь не потому только играют, что им это нравится, они по необходимости играют. Представьте себе корабль, внутри корабля огромная пороховая бочка, к ней подведен фитиль, и кто-то понимает, что этот фитиль вот-вот зажгут. Тогда бочка взорвется, корабль разнесет вдребезги — и всё.

Так вот. То, что описывает, например, Римский клуб, это примерно нечто сходное. Есть корабль под названием «планета Земля». Внутри этого корабля — можно сказать, в его трюме, а можно сказать, в его капитанской рубке, это не имеет значения, — находится пороховая бочка под названием «вид Homo sapiens». Это нечто совсем иное, чем вся остальная природа. Это вот этот самый двуногий зверь с разумом, огромными ядерными зубами (или ковидными, биологическими, не важно какими) и ненасытностью. Потому что обычный зверь убит — наелся. А тут ненасытность в том, что касается этих убийств, огромна.

Значит, пороховая бочка есть, и фитиль есть. Нарастают конфликты между различными частями рода человеческого. Нарастают возможности технологические и т. д. А всё это вместе говорит о том, что фитиль вот-вот зажгут, бочка взорвется, и с кораблем произойдет что-то крайне неприятное.

Вот эта необходимость вынуждает к Большой игре. Понятно, что такое вот состояние «пороховой бочки» обусловлено в том числе и тем, что классовое устройство общества — господство и подчинение, капитализм, основанный на нем, посткапитализм, к которому сейчас всё переходит, — непрерывно усиливает взрывоопасность того, что находится в бочке. Что эта взрывоопасность, конечно, коренится отчасти в самой природе человека: это разум, это способность неограниченного роста и т. д. Но она же не только в такой способности коренится. Эту способность можно направить и в совершенно другую сторону.

Но принцип господства и подчинения может быть сохранен только в том случае, если этой «другой стороны» — она же восхождение рода человеческого (не важно, к богу или к Человеку с большой буквы), динамическое восхождение к счастью, к благу, — не будет. Потому что это всё не должно существовать в обществе господства и подчинения, это несовместимо с таким обществом.

«А как сохранить господство и подчинение, одновременно усилить его, а взрывоопасность бочки уменьшить?» — вот о чем думают все основные игроки. И такие мысли, которые у игроков всегда воплощаются в действия, не сулят ничего хорошего человечеству. Потому что, повторяю еще раз, настоящее, подлинное благое решение состоит в том, чтобы обеспечить восходящую динамическую устойчивость вида. Ту, которая предполагалась гуманистами, верящими в проект восхождения человека, — подчеркну еще раз: к Богу, к

собственной родовой сущности, к Человеку с большой буквы — не важно.

Но игрокам-то это не нужно! Им нужно обезвредить бочку, создать ситуацию, при которой ее содержимое, оно же вид Homo sapiens, не будет столь взрывоопасным, и одновременно усилить свою власть. Как это сделать?

Есть определенное количество возможностей, то есть проектов, осуществляемых определенными очень мощными группами. Меня не интересуют тут проекты, которые сняты разным конспирологам, или о которых можно узнать только из научной фантастики. Меня интересуют только те проекты, которые уже достаточно проявили себя в том, что касается и человеческой практики, и определенных элитных самообнаружений.

Вот проект под названием «Великий инквизитор», он же иногда называется проект «Счастливое дитя», — он себя засветил. Я не могу сказать, что он находится в центре обсуждения мировыми средствами массовой информации или даже мировой интеллектуальной элитой. Отнюдь нет. Он спрятан, но он спрятан так, что его видно через определенные прорехи, через определенные высказывания, через поведение определенных достаточно мощных групп.

Проект этот нашел отражение в творчестве Достоевского, а перед этим в творчестве Шиллера. Но вопрос же не в том, что данные гениальные авторы не что отразили. Вопрос в том, что именно было отражено. А отражена была определенная реальность.

Шиллер и Достоевский были непростыми людьми, и не только крайне умными, но и достаточно осведомленными. И они понимали, что проект «Великий инквизитор» — это проект мощных сил, располагающих огромными ресурсами.

Так вот, такие силы — это не Швабы с их форумами и не Гейтсы с их заморочками, и даже не фарма с их интересами. Это другой масштаб возможностей.

Это власть над миллионами и миллионами, а иногда и десятками миллионов, сотнями миллионов людей, которые готовы нечто выполнить — либо как прямую директиву, либо по отношению к ним применяется «управление по тенденции».

Это сплоченное сообщество людей, которые готовы поступиться всем, чем угодно, лишь бы их совместный замысел был воплощен.

Это люди, скованные железной дисциплиной, готовые наследовать некое целеполагание, не превратить достижение собственных целей в грызню за власть.

Такие возможности существуют редко. И ими обладает то, что можно назвать ядром господствующего класса.

Сам господствующий класс этими возможностями не обладает. Но господствующий класс, как и любая система, не существует сам по себе, у него есть ядро.

Ядро разбито сейчас на сегменты. Не важно в данном случае, является ли этот господствующий класс еще капиталистическим или уже посткапиталистическим. Речь идет об очень долговременных целях, постоянных целях — и при феодализме, и может быть, при рабовладении они тоже были.

Важно, что подобного рода проекты реализует не сам класс, который отчасти руководствуется интересами, даже если он господствующий, отчасти представляет собой некий фантом, то есть такую рыхлую совокупность людей, которые движутся кто куда, а, как говорил Маркс, сумма этих случайных движений создает какой-то вектор (с какой стати она его должна создавать, никто мне, например, не объяснил).

Всё становится возможным, сама история становится возможной только тогда, когда у господствующего класса есть ядро. И чем бы ни руководствовался сам господствующий класс, и сколь бы он ни был разнообразен, и сколько бы там ни было дерганий в разные стороны, это ядро все дергания вводит в какие-то берега,

в какие-то русла, в какие-то потоки, движущиеся к каким-то целям.

Повторяю, ядро разбито на сегменты, и один из сегментов этого ядра именно рвется к реализации проекта «Великий инквизитор», он же проект «Счастливое дитя». Это факт.

Те, кто подобного рода проектами занимается, — а это не конспирологи, это специсторики, которые обладают достоверной информацией и умеют отличать химеры от реальных проектов, — убеждены, что именно на этот проект сориентировано опять-таки не всё ЦРУ (что такое всё ЦРУ? — бюрократическая организация), а некая элита этого ЦРУ и других ведомств, которые, являясь силовыми, не входят в чисто военную элиту.

А та часть военной элиты, которая находится опять-таки в ядре правящего класса, но в другом сегменте, ориентирована на другие проекты. Я здесь их обсуждать не буду, притом что эти проекты ничуть не менее мрачные, чем проект «Великий инквизитор».

Почему я не буду обсуждать другие проекты? Потому что сейчас, в настоящий момент, ковидные инструменты используются в основном теми, кому желанна реализация проекта «Великий инквизитор». Запускает ковидный процесс, или точнее, Большую игру вокруг серьезного, но не столь масштабного заболевания, именно этот сегмент правящего класса. А все остальные как бы пристраиваются, или что-то слепо исполняют, или руководствуются своими частными интересами, хватательными инстинктами, бог знает чем еще, стремлением приспособиться.

А раз так, то давайте читаемся в знакомый многим, но отнюдь не всем, текст из «Братьев Карамазовых», в котором Великий инквизитор подробно описывает содержание собственного проекта. Достоевский сделал всё для того, чтобы имело место подробное описание чего-то такого, что он хорошо знает. Это чтение, поймите, не имеет ничего общего с обычными литературными забавами. Речь идет о попытке ответить всерьез на вопрос о том, что же все-таки стоит за тем, что человечеству сейчас предлагается в виде спасительных действий, притом что спасать надо от ужасной напасти под названием COVID-19.

Кто за этим стоит? Каждый раз, когда внутри этого вопроса возникают паллиативные ответы — «Гейтсы», «Швабы», «форумы», «фармакология» и так далее, и тому подобное, всегда возникает ощущение недостаточности подобных ответов. А когда начинается разговор о каких-нибудь заговорах, то возникает просто ощущение стыда за то, что люди болтают пустую.

Как ответить более конкретно?

Я не хочу сказать, что зачение определенного фрагмента из произведения Достоевского является абсолютно конкретным ответом. Я, возможно, в дальнейшем и конкретизирую эти ответы. И такая конкретизация возможна с опорой на имеющуюся информацию, причем вполне достоверную.

Но все-таки желательно иметь, когда ты движешься в подобном тумане, какие-то маяки. И я твердо убежден в том, что монолог Великого инквизитора из «Братьев Карамазовых» является таким маяком, или одним из них. Я, естественно, не буду зачитывать весь этот монолог, я просто вкратце изложу его содержание и затем приведу самые яркие моменты, заслуживающие внимания в связи с обсуждаемой нами ковидной проблематикой.

Великий инквизитор в романе «Братья Карамазовы» ведет диалог с Христом, явившимся на землю и арестованным инквизицией.

Христа арестовали, привели в тюрьму. Тута приходит глава этой инквизиции и начинает разбирать ошибки Христа, не согласившегося сотрудничать с дьяволом, которого Великий инквизитор называет тайным духом, великим духом и так далее.

По мнению Великого инквизитора, ошибки Христа состоят в том, что Христос не согласился построить мир на основе чуда, тайны и авторитета. Что он сделал ставку на некую человеческую свободу. Что он не захотел опереться на общество потребления как основу собственной власти, то есть, говоря словами Великого инквизитора, не захотел обратить камни в нагой раскаленной пустыне в хлеб. Что он не обольстил совесть человеческую. Что он не взял меч кесаря. И так далее.

Разобрав эти ошибки Христа, инквизитор далее говорит о том, что люди рано или поздно поймут, что свобода и хлеб земной для всякого — вместе невысказанны, и что люди в своем большинстве (а он-де, мол, заботится именно об этом большинстве) никогда не смогут быть свободными, ибо они, я цитирую: «... малосильны, порочны, ничтожны и бунтовщики».

Здесь лукаво умалчивается о том, что их сделали такими. «Нет, такова природа среднего представителя вида Homo sapiens. Он таков органически, сущностно, непоправимо», — в этом мысль Великого инквизитора.

Далее инквизитор, уже рассказав Христу о его ошибках, противопоставляет широкие человеческие массы таких малосильных, порочных, ничтожных бунтовщиков меньшинству, готовому к тому, чтобы вынести невыносимость предлагаемой Христом свободы, чтобы нести на себе крест этой свободы.

Назвав это меньшинство тысячами и десятками тысяч, инквизитор спрашивает Христа о том, «что станет с миллионными и с десятками тысяч миллионов существ», которые груза этой самой свободы, в ее понимании Христом, не выдержат.

Он спрашивает о том, неужто Христу дороги только те, кто вынесут эту свободу, а остальное большинство должно стать только материалом для вынесших, неким навозом, удобряющим почву.

Тем самым инквизитор обвиняет Христа в высокомерии. В том, что он не любит тех слабых, ради которых якобы он пришел в мир.

А вот мы, говорит инквизитор, в отличие от тебя, их любим.

Нам дороги эти слабые, говорит инквизитор. Тебе они не дороги, а нам дороги.

Да, говорит инквизитор, «они порочны и бунтовщики, но под конец они-то станут и послушными».

Под конец-то пороховая бочка превратится во что-то не взрывоопасное (это я от себя). А почему они станут под конец (что это за конец?) послушными? Потому что, говорит инквизитор, они попытаются сначала обустроить свою жизнь без меня и таких, как я. То есть без ядра правящего класса. Но потом, попытавшись так обустроить жизнь (а мы будем на это смотреть спокойно и даже помогать), они сорвут резьбу.

И инквизитор подробно описывает, как именно сорвется эта резьба. Как всё опрокинется во всеобщую вражду, разврат, темный оккультизм, хаос. И тому, чтобы всё обратилось в это, будет оказана соответствующая помощь. По сути, инквизитор подробно и удивительно точно описывает сегодняшний день человечества как то, что предшествует моменту утверждения инквизиторской власти.

Его описание звучит удивительно злободневно — ну прямо один к одному сегодняшняя наша действительность. А что должно возникнуть по ту сторону этой действительности, которая доведет человечество до ручки? По мнению инквизитора, должна возникнуть новая, принципиально новая реальность, основанная на власти тех, кто давно уже тайно находится не на стороне Христа, которого инквизитор считает жестоким и обезумевшим, а на стороне разумного и уважаемого антагониста Христа, то бишь Антихриста.

Инквизитор говорит Христу, я цитирую: «... слушай же: мы не с Тобой, а с ним — вот

МИРОУСТРОИТЕЛЬНАЯ ВОЙНА

наша тайна! Мы давно уже не с Тобюю, а с ним, уже восемь веков. Ровно восемь веков назад как мы взяли от него то, что ты с негодованием отверг, тот последний дар, который он предлагал Тебе, показав тебе все царства земные; мы взяли от него Рим и меч кесаря и объявили лишь себя царями земными, царями едиными, хотя и донныне не успели еще привести наше дело к полному окончанию».

Дергается этот «порох», артачится человечество. К полному окончанию дело не приведено, признаёт Великий инквизитор. «Но кто виноват? — говорит он. — О, дело это до сих пор лишь в начале, но оно началось. Долго еще ждать завершения его, и еще много выстрадает земля, но мы достигнем и будем кесарями, и тогда уже помыслим о всемирном счастье людей».

О каком же счастье идет речь? О том счастье, о котором говорили коммунисты, мечтая о воссоединении человека со своей родовой сущностью, о преодолении отчуждения, о восхождении Человека с большой буквы, или о том счастье, о котором мечтают религиозные люди, говоря о живой жизни как соединении с богом? Нет, речь о другом.

«У нас же, — говорит инквизитор, — все будут счастливы и не будут более ни бунтовать, ни истреблять друг друга, как в свободе Твоей, повсеместно. О, мы убедим их, что они тогда только и станут свободными, когда откажутся от свободы своей для нас и нам покорятся. И что же, правы мы будем или солжем? Они сами убедятся, что правы, ибо вспомнят, до каких ужасов рабства и смятения доводила их свобода Твоя. Свобода, свободный ум и наука заведут их в такие дебри и поставят перед такими чудами и неразрешимыми тайнами, что одни из них, непокорные и свирепые, истребят себя самих, другие непокорные, но мало-мощные, истребят друг друга, а третьи, оставшиеся, слабосильные и несчастные, приползут к ногам нашим и возопиют к нам: «Да, вы были правы, вы одни владели тайной Его, и мы возвращаемся к вам, спасите нас от себя самих».

Дальше всё прямо-таки по Швабу, только неизмеримо более жестко, крупно и определенно. И в этой жесткости, крупности и определенности вся суть, осознав которую, можно ощутить разницу между настоящими хозяевами, такими как Великий инквизитор, и теми, кто кривляется, как Шваб или Гейтс, изображая себя хозяевами. Шваб кривляется, а инквизитор нет.

Вот как описывает инквизитор сердцевину собственного проекта: «...мы разрешим им и грех, они слабы и бессильны, и они будут любить нас, как дети, за то, что мы им позволим грешить». Вы оглянитесь вокруг! Происходит уже именно это.

«Мы скажем им, что всякий грех будет искуплен, если сделан будет с нашего позволения...» То есть если средства массовой информации опишут подробно, как именно хорошо заниматься извращением. «...позволяем же им грешить потому, что их любим, наказание же за эти грехи, так и быть, возьмем на себя. И возьмем на себя, а нас они будут обожать, как благодетелей, понесших на себе их грехи пред Богом. И не будет у них никаких от нас тайн». К вопросу о базах данных.

«Мы будем позволять или запрещать им жить с их женами и любовницами...» Или любовниками, или «групповиком».

«...иметь или не иметь детей, всё судя по их послушанию, — и они будут нам покоряться с весельем и радостью. Самые мучительные тайны их совести, — всё, всё понесут они нам, и мы всё разрешим, и они поверят решению нашему с радостью, потому что оно избавит их от великой заботы и страшных теперешних мук решения личного и свободно-го. И все будут счастливы, все миллионы

существ, кроме сотни тысяч управляющих ими. Ибо лишь мы, мы, хранящие тайну, только мы будем несчастны. Будет тысячи миллионов счастливых младенцев и сто тысяч страдальцев, взявших на себя проклятие познания добра и зла. <...>

То, что я говорю Тебе, сбудется, и царство наше соиздается. Повторяю Тебе, завтра же Ты увидишь это послушное стадо, которое по первому мановению моему бросится подгрести горячие угли к костру Твоему, на котором сожгу Тебя за то, что пришел нам мешать. Ибо если был, кто всех более заслужил наш костер, то это Ты. Завтра сожгу тебя. Dixi».

Я не хочу сказать, что в мире есть только этот проект «Великий инквизитор», но это проект. И вот ради этого проекта можно закладываться на многое. И внутри данных смыслов сосуществуют и взаимодействуют очень яростно и самоотверженно, и одновременно беспощадно и подло, огромные миллионы людей, одни из которых это знают, других дергают за ниточки, но они понимают, что их дергают в эту сторону. И церковно, конечно — это царство Зверя. Это царство Антихриста. И прямо об этом заявлено, и заявлено было бог знает когда.

Но еще интереснее то, что, написав эту главу «Братьев Карамазовых», Достоевский очевидным образом адресует к некоей традиции. И внутри этой традиции существует Шиллер и его «Дон Карлос, инфант испанский», где Великий инквизитор разговаривает с королем. И когда король его спрашивает: «Кому я оставляю царство?» — он говорит: «Тленю, но не свободе».

Если Достоевский, очень сильно развивая Шиллера и модифицируя его, опирался на Шиллера, то ведь и Шиллер на кого-то опирался. И все они знали, о чем они говорят.

Этот проект «Великий инквизитор» — не выдумка таких великих людей как Шиллер, Достоевский и другие. Эти люди знали, о чем идет речь. И цепочка эта не на них останавливается, идя в глубь времен. И не ими завершается, идя в современность и в будущее.

Где здесь самый большой и очевидный подвох? Потому что всё это говорится с такой силой, что многому можно поверить. Подвох в том, что говорится: «Человек так, вот он таков — и всё. Он слабосилен, бунтовщик и так далее».

Но ведь его таким, помимо собственного нутра, делает еще что-то.

А если он познает всё, включая это нутро, то почему оно должно оставаться постоянным? И если бы в этом нутре было только то, что тут описывают, то история человечества кончилась бы, не начавшись.

И, наконец, инквизитор апеллирует к тем сильным, которые пошли и стали как боги. Но они были людьми. И всё, что могут сделать десять, могут сделать десять миллионов. А всё, что могут сделать десять миллионов, могут сделать все. Это и есть великая мечта подлинного гуманизма, в котором религиозность и светскость сплетаются воедино.

Куда восходит человек — это один вопрос. Но восходит он из этой низости, порочности и прочего, которые ему навязаны, как Маркс считал, социальной действительностью (возможно, и чем-то большим). Он восходит к иному состоянию, которое задается определенными маяками человечества, и которое можно назвать лестницей, по которой человечество идет наверх. Или вот этим динамическим каркасом. Если этот каркас есть, у человечества есть будущее и есть судьба. Вне этого у человечества судьбы нет.

И тогда возникает вопрос, в какие модели — не нового человечества, не высшего человечества, не Человечества с большой буквы, а постчеловечества — надо переводить этот антропоморфный скот.

Во-первых, его слишком много. И это очевидно.

Во-вторых, если он непрерывно рыпается куда-то и состоит из того, что описано в «Записках из подполья», то почему бы его не стерилизовать так, чтобы он никуда не рыпался?

Для начала его надо развратить. Я со времен начала перестройки говорил авторам теории психологического развращения советских людей: «То, что вы навязываете в качестве разврата, не сделает мальчиков «дон жуанами», оно их сделает импотентами». Пассивными, беспомощными, недомужчинами, полужверьми.

На меня смотрели и говорили: «Вы знаете, так и надо. Ведь предстоит переходный период. На этот период они должны быть пассивными. Мы для этого им и навязываем разврат, чтобы они были пассивными. Потом как-нибудь разберемся». Это говорилось прямо.

Значит, их делают таковыми. Их каждый день делает таковыми телевидение, их каждый день делает таковыми интернет, их каждый день делает таковыми индустрия разврата, расчеловечивания, всех этих перверсий, бесконечного нарушения человеческих табу, вне которых нет ни культуры, ни собственно человека как такового. Это же всё делается!

Значит, их индустрия потребления — это что такое? Это то же самое. Это обесмысливание и «опассививание» двуногого скота. Его надо сделать более пассивным и бессмысленным. И тогда он не будет рыпаться так, как описано в «Записках из подполья».

А он всё равно рыпается! Он прыгает в ад и так далее.

И тогда говорится: «Ну что, мы хотели просто морить, просто напичкивать такими вещами, чтобы он успокоился. Не успокоился? Ну, давайте стерилизем! Вырежем что-нибудь в геноме. Избавим его от этой магии и превратим в робота. А робот будет действовать рационально».

Хаксли проще и гламурнее, чем Достоевский. Я говорю всегда: уж если Русь идет вразнос, то посмотрите, чем отличаются крайние выражения этого отчаяния у Высоцкого («Первый срок отбывал я в утробе: Ничего там хорошего нет») от таких вариантов в каком-нибудь западном исполнении — поэтическом или каком-нибудь еще: Бодлер, Лотреамон... не важно. Всё гораздо тише и гламурнее происходит, чем здесь, на этой земле. Потому что, уж если не вверх, то куда-нибудь.

И вот, чтобы не рыпался вот так человек, его надо стерилизовать. Геном его надо соответствующим способом преобразовать. Его надо рационализировать, превратить постепенно в машину и одновременно дополнив его машиной так, чтобы машина же его и контролировала. И тогда всё станет рационально.

Вот эта идея рационализации — это Великая перезагрузка. И, дорогие устроители, хозяева швабов, этих несчастных олигархов и кого-то еще — вы не дурите голову человечеству своими социально ответственными корпорациями. Вы засуньте себе это всё в одно место и прекратите это фиглярство. Вы хотите вот этого, и идете вы — туда. И никуда больше и идти нельзя, если нет динамического каркаса, если человек статичен.

Продолжение на стр. 4



Персидский раб в Хивинском царстве. Европейская гравюра середины XIX века

МИРОУСТРОИТЕЛЬНАЯ ВОЙНА

Окончание. Начало — на стр. 1–3

И если вы каждый день вашими вонючими шопингами, вашим вонючим развратом, вашими оргиями, вашей адификацией мира превращаете человека в несчастное животное, то вы не пойте нам потом песни: «Смотрите, какое же это несчастное животное как данность!»

Это не данность — это продукт. А если даже данность несовершенна, так ведь великое свойство этой данности — одно: она себя постигает в этом несовершенстве. Она себя двигает вперед. Не стерилизует, не кастрирует, не превращает в робота, а двигает вперед. И в этом — единственное спасение человека и человечества.

Гуманизм — это не нечто светское, противостоящее христианскому. Есть христианский гуманизм, исламский гуманизм.

А есть антигуманные силы, как внутри религий, так и вне их. И вот эти силы, собираясь вместе, хотят уничтожить человечество и воздвигнуть тот гламурный ад на земле, который описывает Великий инквизитор.

У военных есть другие виды на процесс — не такие, как у ЦРУ и связанных с ним структур.

Я не хочу сказать, что всё сводится к одному знаменателю. Но вот когда мы задаем такой масштаб, можно на этот ковид и на всё прочее посмотреть нормально и можно перейти от серьезного рассмотрения игры, основанной на ковиде, — великой и грязной, к неким конкретным проявлениям чего-то. Чтобы не быть голословными, и чтобы вдруг не оказалось, что мы, так сказать, можем слетать в любые небеса, но на земле грешной ничего не понимаем. Понимаем-понимаем...

И главное тут заключается в том, что вы делаете этого человека не просто порочным, жалким и слабым. Вы его делаете еще и тупым дикарем, который не может понять даже того, что именно вы с ним производите. Он инстинктивно шарахается от ваших манипуляций, он понимает, что они пахнут злом, у него инстинкт есть. Но он дальше начинает что-то дико вопить против вакцин или чего угодно еще.

Он же должен понять масштаб проблемы и начать действовать иначе. А он не может это сделать, потому что его отчуждают. Кто такой этот слабый, порочный человек? Это отчужденный от родовой сущности, так сказал Маркс, человек. И только это важно у Маркса. Только это!

Вот этот отчужденный человек обречен на то, что говорит Великий инквизитор: на стерилизацию, роботизацию и всё прочее. Но отчужденный!

Значит, либо преодоление отчуждения и живая жизнь (называется ли она соединением с родовой сущностью или Богом — это всё равно), восходящий гуманизм, высший гуманизм. Либо сюсюканье по поводу того, что гуманизм — это когда мы человечка гладим по головке. И тогда — ад.

А когда человека начинают гладить по головке и не дают брать барьеры, восходить, открывать для себя новые перспективы, так он в ад полезет. В этом природа процесса. И ковид вынырнул из этой природы.

Уже Ленин сказал, что капитализм в прошлом и начинается империализм. Называется эта его работа (блестящая, в отличие от «Империализма и империокритицизма») «Империализм как высшая стадия капитализма». Блестящая работа.

Но он же не один это делал. Был такой ученый Гильфердинг, который это исследовал, рассматривал. Потом об этом было сказано и Каутским — последователем Маркса и глубоким теоретиком (в советское время его знали в основном потому, что он «ренегат Каутский», как сказал о нем Ленин). Розой Люксембург и другими было сказано, что капитализм начнет производить человека. Что это будет ультрамонокапитализм, ультрамоноимпериализм.



Кузьма Петров-Водкин. Портрет дочери с глобусом. 1936 г.

Потом начались все современные западные теории, а одновременно с этим марксизм начала развивать Франкфуртская школа. Лукач начал развивать. Адорно, Хоркхаймер, Маркузе и прочие продолжали. Кто-нибудь из тех, кто сегодня занимается марксизмом, понимает, куда это двигалось?

Потом начались все эти технотронные и прочие общества, нетократия и так далее.

Мир далеко ушел от классического капитализма с его моральностью, религиозностью, духом развития производства, верой в единство человека и Бога. Он очень далеко ушел.

Этот капитализм был омерзительен, он действительно топил всё «в ледяной воде эгоистического расчета». Но он был еще как-то с жизнью соединим. В Киплинге была, пусть и сильно деформированная, но человечность. А дальше — то что началось?

Дальше же началось другое. Потому что только уничтожая человека, капитализм мог властвовать, преобразуя себя этим уничтожением, отрицая свою сущность, которая была вовсе не в этом уничтожении, а в специфическом и очень ущербном развитии. Только начав уничтожать человека, производя уже не вещи, не машины и не технологии, а человека, он мог сохранить власть. И он начал это делать!

Он остановил развитие, он произвел человека ничтожного и всё более ничтожного для того, чтобы удерживаться. Эта новая формация — не капиталистическая, а омерзительно посткапиталистическая, а еще более плохая, чем капиталистическая, — она этого человека уничтожает всё больше.

Она живет степенью уничтожения человека. Она, чтобы уцелеть на столько-то

лет, должна во столько-то раз деградировать человека, истребить столько-то человечности в нем. Она только этим занята. Она ничем, кроме истребления человека и человечности в нем, не занята. А потом она говорит: «Смотрите! Ёлки, это ж какой-то дикарь!»

Конечно. После дистанционного образования и всего остального это будет не дикарь?

«Ёлки, смотрите, какая аморальная тварь!»

Конечно. Когда вы ее пичкаете порнографией, вашими секспросветами, вашими ювенальными юстициями, это не будет аморальная тварь?

«Смотрите же, как он слаб!»

Конечно, когда вы атомизируете, отчуждаете, замыкаете человека в фатальном одиночестве, он начинает бредить любимыми «подпольями». Вы же его туда загоняете!

«Ну, раз он такой, то что же делать? Давайте резать геном. Давайте сделаем его хотя бы рациональным. Давайте сделаем миллионы счастливых младенцев и будем над ними властвовать. А для того чтобы их напугать и чтобы они на это согласились, а то уж слишком они обожрались в своих кафешках-мафешках, мы их пугаем ковидом, чтобы они обделались и согласились на всё. Дальше мы их атомизируем еще больше и начнем больше и больше приводить вот к этому знаменателю.»

Вот что замыслил господин Шваб и его Всемирный экономический форум. Но не он это замыслил, просто ему это нравится. Он понимает, что он так может власти посткапитализм. А его олигархи (которые все — это такая темная античеловеческая мерзость) этому подпевают. Но не они это делают! У них кишка тонка.

Теперь, возможно, кому-то может показаться, что на самом деле никакой Большой игры вокруг ковида тем не менее не ведется. Уже Шваб говорит, что ведется. «Ну, мало ли что говорит Шваб». Уже там великая перезагрузка вовсю идет. «Ну, мало ли что говорят об этом»...

Но вы всегда вдумывайтесь в простые вещи. Этот ковид, он что собой представляет? Я говорил и повторяю самое простейшее: эпидемия или пандемия — это некое отдельное явление, обладающее своими параметрами. В этом смысле эпидемиолог — это не врач. Или, точнее, это особый представитель медицинского сообщества. У него своя проблема. Он должен установить не заболевание, и не гибельность заболевания, и не факт смерти, а массовость гибельного заболевания. Массовость! Если этой массовости нет — нет эпидемии.

Умирает очень большое число людей. Если умирает не определенный процент, тогда эпидемиолог разводит руками и говорит: «Я всем сочувствую, я готов плакать, есть близкие мне люди, которые погибли, но это не эпидемия, не пандемия. Эпидемия наступит тогда, когда массовость смертей и заболеваний увеличится во столько-то раз».

Численность населения России — 146 748 500, заболело 3 050 248, то есть 2%. Это эпидемия или нет? Умерло 54 778, то есть 0,03%. Это эпидемия или нет?

За каждой этой смертью — горе. Вы видите это горе. Оно иногда касается вас лично, и вы это переживаете. И я переживаю. И все мы переживаем. Ибо каждая человеческая смерть: есть потеря чего-то невозможного в человечестве.

Но мы же каким-то образом должны это обсуждать. Значит, 2% — это заболевшие (от населения) и 0,03% — умершие в России. Это эпидемия? Это пандемия?

Это тяжелое заболевание. Никто не имеет права это называть эпидемией. Либо надо пересмотреть все эпидемиологические характеристики, либо назвать другие цифры. Так нельзя!

А почему так можно? Потому что когда нельзя, но очень хочется, то можно.

А чего очень хочется? Большой перезагрузки.

Может, те, кто здесь находится, вообще не понимают, куда их ведут. Потому что они избрали себе другой Центр, став Юстасом без Центра (я вот сейчас замыкаю всё). Но их же ведут туда, вот в этот проект «Великий инквизитор». И до того надо идти туда, что можно забить болт на то, что у тебя 0,03% смертность, и сказать, что это чудовищная эпидемия.

В мире сколько сейчас населения? 7 830 458 560.

Заболевших сколько? 80 441 307, то есть 1%.

Умерло сколько? 1 759 604, то есть 0,02%.

Это пандемия?

Хорошо, предположим, что это пандемия. Предположим. Но была тогда суперпандемия, называвшаяся «испанкой». От нее, если мне не изменяет память, умерло порядка ста миллионов. Сто миллионов, а не миллион семьсот умерло! А население было резко меньше. После нее кто-то стал говорить, что мы должны провести «великую перезагрузку» или что-то еще? Умирали, горевали, лечили.

Почему это впервые стало «великой перезагрузкой»? Потому что нужна перезагрузка, и тогда можно забить болт на все показатели и сказать, что какие бы показатели ни были, мы просто будем их так показывать по телевидению, что все испугаются. Мы будем показывать, поскольку заболевание тяжелое, умерших родственников, близких, знакомых. Все перепугаются вконец. А в этом состоянии полного испуга мы будем делать с ними, что хотим. Мы их будем упаковывать во всё, что угод-

МИРОУСТРОИТЕЛЬНАЯ ВОЙНА

но. Мы будем мять эту глину, обезумевшую от страха, потерявшую до конца человеческий облик, и придавать ей любые формы.

И отнимем у этих жалких тварей даже то жалкое, что они имели — их кафешки и прочие развлекаловки. Мы всё у них отнимем. Загоним их в одиночество, безумие, полную бредовую ситуацию и дальше будем делать из них всё, что захотим, а назовем это великой перезагрузкой.

Я не хочу сказать, что люди, которые это делают, все — семи пядей во лбу. Там есть очень умные, очень подлые люди, но их не так много. Но есть же какая-то часть среднеобразованного сообщества, которая хоть что-то должна понять в происходящем.

Дорогие сограждане, дорогое медицинское комьюнити, дорогие люди, героически занимающиеся преодолением некоего заболевания, объясните мне простую вещь. У вас процент заболевших — 1–2%, в России 2%. Как вы их выявляете? Вы же уже даже бессимптомных записываете в больных.

Вы их выявляете тестами. Вы же их выявляете как угодно, только не по факту болезни. У вас умерших 50 тысяч, это — по факту.

А вы же их выявляете не по факту. Вы их тестируете. И вы мужественно, героически наращиваете количество тестов, желая охватить всё большую численность населения. Производите эти тесты. Заодно получаете бюджетные ассигнования на это производство и делаете на этом гешефт. Бог с вами, теми, кто делает гешефт, основная масса занята совсем другим.

Вы мне скажите, у этого теста есть вероятность ложного диагноза? Вот вы протестировали человека. У вас может быть какое-то число людей, которых вы протестировали, определили, что они больны, и они действительно больны. А есть какое-то число людей, которых вы ложно, в связи с ошибкой вашего теста, назвали больными. Правильно? Иначе не бывает.

Вы не дурите дичающему населению и самим себе голову арифметикой, потому что есть теория вероятности. Значит, есть вероятность ошибки вашего теста. При этой ошибке человек ложно будет определен как заболевший, а он не будет заболевшим.

Это свойство любого теста, правильно? Всюду действует вероятность, нет безошибочных устройств. Есть просто большие или меньшие ошибки. Так устроен мир. В мире нет ничего с ошибкой, равной нулю.

Какая вероятность ошибки в ваших тестах? Или какая вероятность правильного диагноза (что тест указал правильно на то, что человек болен)?

Предположим, что в 90% случаев (90% — вы видите, как я щедр!) будет указано правильно. А в 10% — неправильно.

Говорят, что там чуть ли не 30% неправильных результатов. Но я не хочу такой инсинуации на великую машину тестов. 10%!

Предположим, что 10% — ошибка. Это очень щедрое с моей стороны предположение, правильно? В сторону любителей тестов.

Предположим далее, что вы подвергнете тестам (бред я говорю сейчас, бред специально) все 8 миллиардов. И в 10% случаев ошибетесь. Сколько будет ложно диагностированных больных по тестам? 10% от 8 миллиардов, то есть 800 миллионов. А у вас заболевших 80 миллионов. Значит, вы число заболевших увеличите в 10 раз. Просто ошибками теста!

Академики, директора институтов, руководители отраслей, вы формулу Байеса знаете? Вероятность ошибки первого, второго рода... Вы понимаете, о чем я говорю?

Расширяя индустрию тестов до всеохватности, вы наращиваете ошибку. Потому что у вас процент заболевших — 1, а ошибочность — 10. И чем больше вы диа-

гностируете, тем больше асимптота идет туда — к ошибке. Тем больше количество определенных близится к нулю по отношению к ошибочным. Это кажется парадоксальным, но это закон теории вероятности.

Для того чтобы вы действовали иначе, вам нужен тест с ошибкой 0,1%, 0,01%. Он у вас есть?! Нет!

Ну и что вы делаете? Вы вместе с тестированием, чем больше тестируете, тем больше находите ложного. Ложная пандемия возникнет тогда, когда вы всех оттестируете и ужаснетесь цифре. Но это будет цифра вашей ошибки, а не цифра заболевших.

Если вероятность ошибки выше вероятности заболевания — всё, вы не можете расширять это тестирование до бесконечности. Это тупик, вы этого не понимаете? Понимаете, вы не можете это не понимать. Если вы не понимаете, то вы люди совсем безграмотные. Но если вы понимаете, вы зачем это делаете?

Вот это простейшее.

Вы делаете это по одной причине: потому что вам приказывают, потому что есть какой-то профит с этого у кого-то, а также потому, что вам надо нагнать число больных ложноболными. А нагнать это число больных ложноболными вам нужно, чтобы нагнать страх и пандемию, а это всё надо нагнать для Великой перезагрузки а-ля Великий инквизитор. Или Хаксли, или что-нибудь еще — одно и то же.

Значит, всё начинается с того, что ваш вонючий капитализм провалился уже в начале XX века. Потом в середине XX века, когда от прихода фашизма спасли советские солдаты. Потом стало ясно, что он проваливается совсем — вы стали производить тварь вместо человека. Вы стали твариализировать человека. Якобы для того, чтобы он больше покупал. Не для того, чтобы он больше покупал, а для того, чтобы больше в нем было этой твари, ничтожности!

Потом вы начинаете говорить: «Вот же он каков! Батюшки! Что же нам с ним делать?! То ли ликвидировать... А как ликвидировать? Он артачиться будет. То ли от этих «сосков» отрывать... А как его отрывать?»

Вот тут вы выдумываете всю эту репрессивную медицину с ее делами, которые я вам сейчас описал.

Дальше начинается новая страница всего этого. А почему за это время вы так мало поняли об этом ковиде? Работает всё мировое здравоохранение, все институты, все мозговые центры, всё, что только можно. Величие цивилизации XXI века, офигенные машины и черт знает что еще, великие микробиологи, вирусологи.

Что вы поняли? Что?! Ведь вопрос заключается не в том, кого вы тестируете, а вопрос в том, кого вы можете лечить.

Вы научились? Вам понятна природа заболевания? Вы можете эту природу заболевания определить? А почему не можете?

А не потому ли, в частности, вы не можете ее определить, что вам это запрещают делать, потому что наложено табу на пути поиска природы заболевания, запрещены из внешних мотивов, не имеющих никакого отношения к науке.

Если запрещены все нормальные пути поиска, а вы идете по ложным, то вы ничего и не найдете! Если стоят автоматчики и рогатки поставлены на путях нормального свободного научного поиска, говорят «кто дальше пойдет, сделает хоть шаг, будем расстреливать», как можно найти истину? Вы мне объясните! Все: российская власть, российская элита, все это мировое сообщество... Откуда рогатки?

Сергей Кургинян

ПОЛИТИЧЕСКАЯ ВОЙНА

ВАШИНГТОН, 13 января — ИА Красная Весна

Послевкусие «капитолийского штурма»...

После событий 6 января, в которых представители Демократической партии и крупнейших средств массовой информации США обвинили президента США Дональда Трампа, были предприняты попытки отстранить Трампа от власти немедленно, в том числе задействуя 25-ю поправку к Конституции США, предусматривающую возможность отстранения от власти действующего президента США вице-президентом и правительством в связи с недееспособностью.

ВАШИНГТОН, 7 января — The New York Times

Призывы отдельных политиков о досрочном отстранении действующего президента США от власти из-за беспорядков в центре Вашингтона, прозвучавшие во время утверждения Конгрессом итогов президентских выборов, не поддержал вице-президент страны Майкл Пенс.

НЬЮ-ЙОРК, 8 января — The New York Times

Пентагон не намерен участвовать в инициативе представителей Демократической партии по отстранению действующего президента США Дональда Трампа от власти путем военного переворота, заявили представители американского оборонного ведомства.

Издание отметило, что некоторые чиновники оборонного ведомства были явно недовольны попытками спикера палаты представителей Нэнси Пелоси склонить их к действиям вне юридических рамок 25-й поправки к Конституции США и восприняли это как «еще одно свидетельство слабой политической системы».

ВАШИНГТОН, 10 января — CBS

Обвинение в подстрекательстве к мятежу выдвинула в отношении президента США Дональда Трампа спикер палаты представителей Конгресса США Нэнси Пелоси. Она считает, что попытка срыва сторонниками Трампа утверждения Конгрессом итогов президентской кампании является мятежом. При этом проникновение отдельных лиц в Капитолий не является стихийным действием лиц, участвовавших в акции протеста в центре Вашингтона.

Подобные действия не должны оставаться безнаказанными как для участников погромов, так и для организаторов. «Этот президент виновен в подстрекательстве к мятежу. Он должен заплатить за это», — заявила Пелоси.

ВАШИНГТОН, 11 января — Associated Press

Резолюция, внесенная в Конгресс США представителями Демократической партии и призывающая Майкла Пенса отстранить Дональда Трампа от власти, была отклонена республиканцами. Они не согласились одобрить резолюцию единогласно, без проведения поименного голосования. Теперь она будет вынесена на такое голосование 12 января.

Кроме того, члены Демократической партии внесли на рассмотрение палаты представителей еще одну резолюцию — об импичменте действующего президента. Трампа обвиняют в подстрекательстве к мятежу.

Применение 25-й поправки к Конституции США в отношении американского президента Дональда Трампа не отвечает интересам государства, заявил вице-президент США Майкл Пенс. Он ответил спикеру палаты представителей Конгресса США Нэнси Пелоси на ее призыв отстранить Трампа от власти. «Я не считаю, что такое развитие событий отвечает интересам нашей страны или соответствует нашей конституции», — заявил Пенс.

ВАШИНГТОН, 13 января — CNN

Палата представителей Конгресса США 232 голосами против 197 приняла решение об импичменте президенту Дональду Трампу. Всего 10 республиканцев поддержали это требование. Президенту вменяется подстрекательство к мятежу. В резолюции палаты представителей говорится, что действия Трампа соответствуют конституционной формулировке «тяжкие преступления и проступки». Трамп стал единственным президентом в истории США, которому импичмент был вынесен дважды.

ВАШИНГТОН, 14 января — Politico

Импичмент президента США Дональда Трампа сенат Конгресса начнет рассматривать уже через час после инаугурации следующего главы Белого дома Джо Байдена, запланированной на 20 января.

Издание отмечает, что сенаторы также должны утвердить кадровые назначения Байдена и рассмотреть его законодательские инициативы.

ВАШИНГТОН, 14 января — ИА Красная Весна

Избранный американский президент Джо Байден выразил надежду, что процедура импичмента не помешает работе его команды: «Я надеюсь, что лидеры в сенате найдут способ выполнить предусмотренные конституцией обязательства в отношении импичмента, не нарушая работу по другим важным для этой страны вопросам».

ВАШИНГТОН, 14 января — ИА Красная Весна

Действующий президент США Дональд Трамп является подстрекателем беспорядков у здания Конгресса 6 января этого года, заявил избранный президент США Джозеф Байден. «На прошлой неделе мы стали свидетелями беспрецедентной атаки на нашу демократическую систему. За всю нашу 244-летнюю историю мы не видели ничего подобного», — заявил Байден.

«Это преступное нападение носило скоординированный и спланированный характер. Его осуществили политические экстремисты и внутренние террористы, которых подтолкнул к насилию президент Трамп», — заявил Байден.

Собственную войну против Трампа и его сторонников, наплевав на свободу слова, начали социальные сети. При этом модераторы социальных сетей взяли на себя полномочия ФБР, АНБ и ряда других структур, решив, что сами могут решать, что угрожает безопасности США, а что нет.

СВОДКИ С ТЕАТРА ВОЕННЫХ ДЕЙСТВИЙ

ПОЛИТИЧЕСКАЯ ВОЙНА

ВАШИНГТОН, 6 января — Facebook

Facebook сообщил, что удаляет все фото и видеоматериалы сегодняшнего протеста в Вашингтоне, потому что они «пропагандируют насилие».

ВАШИНГТОН, 8 января — NewsMax

Список сервисов, заблокировавших или удаливших учетные записи президента США, опубликовал телеканал NewsMax. Это Snapchat, Facebook, Instagram, Twitter, Shopify, Twitch.

ВАШИНГТОН, 8 января — Twitter

Социальная сеть Twitter объяснила полную блокировку учетной записи президента США «планами будущих вооруженных протестов, распространяемыми в Twitter и за его пределами, включая предполагаемое вторичное нападение на Капитолий США и здания конгресса 17 января 2021 года».

...

Напомним, что те же самые соцсети популярны и в России. И непонятно, что может помешать зарубежным соцсетям объявить какого-либо кандидата проигравшим и удалять любое противоположное мнение. Более того, непонятно, кто может помешать исполнить этот номер также и «ВКонтакте» или «Одноклассникам». Хотелось бы верить, что в России будет извлечен урок из горького опыта Трампа.

...

ВАШИНГТОН, 9 января — ИА Красная Весна

Учетные записи активных сторонников Трампа были заблокированы руководством социальной сети Twitter. Блокировке подверглись страницы бывшего советника президента США по национальной безопасности генерал-лейтенанта Майкла Флинна, известного адвоката и бывшего федерального прокурора Сидни Пауэла, а также других активно писавших сообщения и читаемых сторонников Трампа.

ВАШИНГТОН, 9 января — ИА Красная Весна

Один из провайдеров, используемых штабом Трампа для массовой рассылки электронных писем, CampaignMonitor, блокировал возможность этой рассылки, написал журналист Financial Times Дэйв Ли в Twitter.

Ли сообщил, что уже более 48 часов предвыборный штаб Трампа не рассылал электронных писем. Он отметил странность этого, поскольку за первые 6 дней января этой командой было разослано 33 электронных письма, а за 2020 год — свыше 2500.

ВАШИНГТОН, 9 января — ИА Красная Весна

Подкаст Стивена Бэннона «Оперативный центр Стива Бэннона» (Steve Bannon War Room) был удален с Youtube, сообщил организатор передачи Рахим Кассам 8 января. За несколько часов до удаления канала в подкасте Bannon War Room обсуждалась предполагаемая широкомасштабная цензура на YouTube любого обсуждения результатов президентских выборов в США 2020 года.

ВАШИНГТОН, 9 января — The Hill

Сохранить данные соцсетей, связанные с выступлениями в поддержку президента США Дональда Трампа, призвал сенатор США Марк Уорнер — вероятный новый председатель сенатского комитета по разведке.

Офис Уорнера направил письма руководителям 11 компаний, включая AT&T, Verizon, Apple, Facebook, Google, Twitter и Parler, в которых просил их «немедленно сохранить контент и все метаданные, связанные с нападением повстанцев на Капитолий Соединенных Штатов в среду».

ВАШИНГТОН, 14 января — Project Veritas

Планы масштабных репрессий в Twitter, подразумевающих, что «чистки» продолжатся и после инаугурации Джо Байдена, раскрыл глава Twitter Джек Дорси.

В коротком видеоролике, являющемся отрывком из внутренней видеоконференции Twitter, Дорси намекает на серьезное подавление активности в Twitter в ближайшие месяцы. «Мы сосредоточены на одной учетной записи прямо сейчас, но это будет больше, чем просто одна учетная запись, и будет длиться намного дольше, чем просто сегодня, на этой неделе или в следующие несколько недель, и продолжится после инаугурации», — сказал Дорси.

В ролике Дорси также говорит об усилиях Twitter по удалению всех учетных записей, связанных с сообществом онлайн-заговора QAnon. Дорси заявил, что эти действия компании являются моделью для дальнейшего контроля контента. Бунт в Капитолии, в ходе которого толпа сторонников Трампа вошла в залы Конгресса, дал Twitter повод навсегда заблокировать десятки тысяч учетных записей, большинство из которых якобы были «предназначены для обмена контентом QAnon».

Отметив, что США «крайне разделены», Дорси утверждал, что роль Twitter заключается в «защите целостности» политического дискурса в стране и сокращение «реального вреда», причиняемого активностью в сети.

...

При этом бороться с расколом в обществе Дорси намерен исключительно путем затыкания рта всем сторонникам Трампа, а также тем, кто будет недоволен политикой Байдена/Харрис.

После того, как учетные записи консерваторов стали блокировать в социальных сетях, они перешли на альтернативные сервисы, в частности, Parler, с которым его большие конкуренты немедленно начали войну.

...

ВАШИНГТОН, 8 января — Reuters

Предупреждение популярному у сторонников Трампа сервису Parler об удалении из App Store в течение 24 часов, если не будет введена модерация сообщений, вынесла корпорация Apple. В то же время компания Google сообщила, что удалила приложение Parler из Play Store «в связи с продолжающейся и чрезвычайной угрозой общественной безопасности».

СИЭТЛ, 9 января — CNN

Социальную сеть Parler планирует лишить своего хостинга облачный провайдер Amazon Web Services (AWS). Компания Amazon направила руководству Parler официальное

письмо о том, что соцсеть будет отключена от сервиса AWS в 23:59 по тихоокеанскому времени 10 января (10:59 11 января по московскому времени). В AWS заявили, что причиной отключения стали многочисленные призывы к насилию со стороны пользователей Parler.

КЛАРК, 10 января — ИА Красная Весна

Микроблоговая социальная сеть Parler была готова к отключению услуг хостинга, 10 января сообщает в блоге соцсети. «Это была скоординированная атака технологических гигантов с целью уничтожить конкуренцию на рынке», — заявили в пресс-службе Parler и добавили, что война с конкуренцией и свободой слова, вероятно, продолжится, но соцсеть не будет принимать участия в этом процессе.

ВАШИНГТОН, 11 января — The New York Post

Планы удалять весь контент, который включает фразу «остановите воровство», как минимум в период до президентской инаугурации анонсировал Facebook.

ВАШИНГТОН, 17 января — CNN

Алекс Стэймос, американский бизнесмен и университетский преподаватель, международно признанный эксперт в области компьютерной безопасности, бывший главный сотрудник по вопросам информационной безопасности компании Facebook заявил в эфире телеканала, что в целях борьбы с внутренним экстремизмом надо ограничить возможность лидерам консерваторов доносить свою точку зрения широкой аудитории. Он отметил, что у некоторых видеоблогов на YouTube аудитория больше, чем у CNN, и поэтому Facebook и YouTube должны принять меры к этим блогам. Он также заявил, что телеканалы OANN и Newsmax, на которые переключилась консервативная аудитория, должны быть удалены из пакетов кабельного телевидения.

...

Отметим, что у многих международных политиков и аналитиков действия соцсетей по тотальному затыканию ртов оппонентам «команды Байдена» вызвали вполне ожидаемый шок и возмущение:

...

МЕХИКО, 8 января — Perfil

Приостановка доступа президента США Дональда Трампа к своим аккаунтам в социальных сетях Twitter и Facebook является «плохим прецедентом», заявил президент Мексики Лопес Обрадор.

Он сказал, что ситуация, когда частные компании решают, кого можно заставить замолчать и подвергнуть цензуре, противоречит свободе слова. «Тогда вы собираетесь создавать всемирную медиа-власть, цензурный суд как Святую Инквизицию, но для управления общественным мнением», — сказал он.

БЕРЛИН, 11 января — Handelsblatt

Блокировку аккаунтов президента США Дональда Трампа осудила канцлер ФРГ Ангела Меркель, заявил представитель правительства страны Штеффен Зайберт.

По его словам, Меркель придерживается позиции, что решение о блокировке

должно приниматься на законодательном уровне, а не руководителями частных социальных медиа. В связи с этим Меркель считает «проблематичным то, что аккаунты американского президента заморожены на долгосрочной основе».

ПАРИЖ, 11 января — RTL

Угрозой для государств и демократий назвал «цифровую олигархию» в связи с блокировкой Twitter учетной записи действующего президента США Дональда Трампа глава министерства экономики и финансов Франции Брюно Ле Мэр.

«Меня шокирует, что Twitter принимает решение закрыть (аккаунт), потому что регулирование цифровых гигантов не может быть осуществлено самой цифровой олигархией. Цифровая олигархия — это угроза для государств и демократий», — заявил министр. По его мнению, регулированием деятельности крупных цифровых корпораций должны заниматься народ, государство и правосудие.

ВЕНА, 12 января — ИА Красная Весна

Удаление и блокировка аккаунтов президента США Дональда Трампа в социальных сетях вызвала дискуссии об их роли в обеспечении свободы слова, заявила представитель ОБСЕ по вопросам свободы СМИ Тереза Рибейру в Twitter.

...

Нельзя не отметить, что хозяева медиа начинают несколько опасаться последствий своих беспардонных и незаконных действий. Последствий если не для своих репутаций, то хотя бы для безопасности своих работников:

...

ВАШИНГТОН, 13 января — Fox News

Сотрудникам Facebook после блокировки страниц президента США Дональда Трампа рекомендовано не использовать публично символику компании. Служба безопасности компании направила сотрудникам инструкцию, в которой содержится такая рекомендация.

ВАШИНГТОН, 8 января — The Washington Post

Директор Национальной разведки США Джон Рэтклифф заявил, что сотрудники спецслужб утаили от вышестоящего руководства информацию о влиянии зарубежных разведслужб на процесс выборов в США. Издание указывает на конфликт между кадровыми сотрудниками спецслужб и назначенными президентом США Дональдом Трампом руководителями. Разведывательные сведения, которые докладывали президенту США, искажались из-за конфликта. Рэтклифф указал, что разведчики специально приуменьшили роль китайской разведки в прошедших выборах президента США в своем докладе президенту.

...

Попытка оспорить результаты выборов в Конгрессе — вполне законное конституционное право проигравшей стороны, и демократы не раз им пользовались. Тем не менее после событий в Капитолии это (именно само намерение осуществить демократическую процедуру, а даже не беспорядки) преподносится как преступление

СВОДКИ С ТЕАТРА ВОЕННЫХ ДЕЙСТВИЙ

ПОЛИТИЧЕСКАЯ ВОЙНА

и повод наказать «виновных», т. е. Трампа и его ближайший круг:

НЬЮ-ЙОРК, 11 января — ИА Красная Весна

Адвоката действующего президента США Дональда Трампа Руди Джулиани планирует исключить из своего состава ассоциация адвокатов штата Нью-Йорк. В заявлении отмечается, что решение является историческим и далось организации нелегко. «Мы не можем сидеть сложа руки и позволять таким действиям тем, кто намерен разорвать нашу демократию», — сообщает пресс-служба. В качестве причины такого решения ассоциация назвала помощь действующему президенту в оспаривании итогов выборов.

ВАШИНГТОН, 13 января — defensenews.com

Три крупнейшие западные оборонные компании — Lockheed, Boeing, BAE Systems — объявили о приостановке политических пожертвований в Конгресс США. Позиция этих трех компаний, как и позиция Northrop Grumman, Raytheon Technologies, Leidos и Hunting Ingalls Industries, которые ранее сделали подобные заявления, сосредоточена на приостановке политических пожертвований всем политическим кандидатам. Однако ранее ряд других компаний, включая Marriott Hotels и MasterCard, прямо заявили, что прекращают финансовую поддержку 147 членов Конгресса из-за того, что 6 января 2021 года они проголосовали против утверждения победы Байдена на выборах.

ВАШИНГТОН, 16 января — The Gateway Pundit

В проведении мероприятий по сбору средств отказала «поддерживавшим и подстрекавшим» к событиям 6 января сеть отелей Loews. В феврале сбор средств в этих гостиницах должен был состояться в пользу сенатора Джоша Хоули (штат Миссури). Хоули пообещал использовать и использовал свое законное прописанное в Конституции США право поставить под сомнение результаты выборов в штате Пенсильвания.

Немало крупных американских интеллектуалов воспринимают происходящую в США «выборную вакханалию» с плохо скрываемым ужасом и явным беспокойством за политическое и социальное будущее Америки:

ВАШИНГТОН, 7 января — Geopolitical Futures

В разобщенном американском обществе будет вариться только яд, и это национальная трагедия США, заявил основатель Stratfor Джордж Фридман.

Фридман оговаривается, что обсуждать тему национальной трагедии невозможно аналитическим языком, и высказывается как гражданин, обозначая, что самое главное, что знаменовали события в Капитолии вечером 6 января, — это то, что США перестали быть «градом на холме, изливающим свет на мир». «Я путешествовал по миру и видел много актов политической ярости и жестокости. Я видел перевороты. Возможно, это была грубая ошибка, но тем не менее это был переворот, совершенный с намерением изменить исход выборов. Это произошло в моей стране, в ее столице и в здании Капитолия. Этот момент сделал нас просто другой страной, а не градом на

холме, проливающим свет на мир», — написал политолог.

ВАШИНГТОН, 8 января — The National Interest

Нынешние тенденции в развитии событий могут поставить США на путь веймарской Германии, когда разные партии, от нацистов до коммунистов, имели свои боевые отряды, написал в статье Джейкоб Хэйлбрунн, редактор журнала The National Interest.

Он осудил действующего президента Дональда Трампа за необдуманные слова, сказанные им 6 января, которые могли спровоцировать штурм Капитолия. В то же время он напомнил и о насилии с другой стороны, которое, однако, не получило должного осуждения, когда летом радикально левые «антирасисты» создали в Сиэтле «автономную свободную зону». В результате и левые, и правые скатываются к радикализму и насилию, подобно Германии 1930-х годов.

Хэйлбрунн считает, что сейчас перед Америкой стоит серьезный вопрос — направится ли страна по тому же пути, что и веймарская Германия.

ЛОНДОН, 10 января — The Times

По мнению колумниста газеты Мэтью Сайеда, США могут повторить судьбу Индии XVIII века, поскольку сложившаяся в США ситуация напоминает Индию того времени. Главной причиной превращения процветающей азиатской страны в колонию стало то, что Великобритания воспользовалась раздробленностью государства на небольшие области, собственные власти которых ставили местные интересы выше государственных.

Наличие раскола в США подтверждается результатами опросов, по которым 45% избирателей от партии республиканцев США поддержали штурм Капитолия. По мнению Сайеда, главная беда заключается в том, что это расхождение наблюдается также и в американской элите, так как более половины конгрессменов-республиканцев поддержали идею отменить результаты выборов президента США. Автор статьи полагает, что сформировавшийся в обществе раскол играет на руку Китаю и России.

Тем не менее большинство американских интеллектуалов — искренне или по специфической корпоративной принадлежности — винит в происходящем Трампа и только Трампа:

ВАШИНГТОН, 11 января — cfr.org

Дональд Трамп стал «одним из самых худших, если не самым худшим» президентом за всю историю США, заявил президент Совета по международным отношениям (CFR) Ричард Хаас в авторской статье.

Хаас признал очевидные успехи Дональда Трампа во внутренней политике, а также во внешних отношениях, особенно в отношениях с Латинской Америкой и Канадой. Однако все эти достижения, по мнению Хааса, опрокидываются тремя провалами президента Трампа.

Во-первых, это «ущерб, который он нанес американской демократии». Хаас возложил на Трампа всю полноту ответственности за штурм Капитолия и «демонизацию» выборов, которые, по мнению Хааса, успешно «прошли серьезные испытания на легитимность». Ричард Хаас

отдельно подчеркивает, что план захвата Капитолия пришел «из Овального кабинета, а не извне».

Вторая проблема — реакция на пандемию COVID-19. Хаас не только упрекнул Трампа в том, что ответ на пандемию был «неумелым и неадекватным», но и возложил на него ответственность за смерть всех, кто погиб во время пандемии, а также за потерю миллионов рабочих мест и «утрату уважения к Америке со стороны правительств и людей во всем мире».

Третий провал Трампа, по мнению президента CFR, «внешняя политика, которая подорвала позиции Америки в мире». Больше всего Ричарда Хааса беспокоит то, что «Северная Корея увеличила свой ядерный арсенал и создала всё больше ракет лучшего качества, несмотря на личные разговоры Трампа с Ким Чен Ыном». Кроме того, как считает Хаас, «Иран сократил время, необходимое для разработки ядерного оружия, после одностороннего выхода администрации Трампа из ядерного пакта 2015 года», а «Россия, Сирия и Иран усилили свое влияние на Ближнем Востоке после того, как Америка вывела войска и поддержала местных партнеров».

«В ближайшее время устранить нанесенный ущерб будет сложно, а то и невозможно», — заключает Хаас. — Трамп больше не будет президентом, но сохранит влияние в Республиканской партии и в стране». «В то время как в мире уже царил беспорядок и влияние США уже снижалось, Трамп резко ускорил обе тенденции. Суть в том, что он передал страну и мир в гораздо худшем состоянии, чем он унаследовал. Это его печальное наследие», — утверждает президент CFR.

ВАШИНГТОН, 12 января — «Коммерсантъ»

«Здание Капитолия всегда было символом Америки как библейского «Града на холме»... Нельзя сказать, что его сияние померкло. Политическая система, бесспорно, выдержала испытание», — написал эксперт Вашингтонского Института Кеннана Игорь Зевелев.

«Со всей очевидностью проявились трещины в социальном фундаменте. Если они будут углубляться, здание зашатается. И под ним может открыться бездна», — таков неутешительный вывод Игоря Зевелева.

«Значительная часть американского общества теперь окончательно осталась без представительства в политических институтах, ее голос, давно не слышимый в ведущих СМИ, оказался заблокированным и в наиболее популярных социальных сетях», — отмечает эксперт.

И предостерегает: «Служка за потенциальными «внутренними террористами» неизбежно затронет и мирно настроенных граждан. Может появиться гораздо более опасный, чем Трамп, дмагог, который попытается увлечь за собой всех недовольных».

Международное сообщество в основном осудило захват Капитолия в США, тем самым признав, что конституционного права на восстание у народа нет. И что интересно, атакой на демократию все сочли атаку на Конгресс. А вот фальсификации выборов такого масштаба, что они изменили итоги выборов, почему-то атакой на демократию не считаются, хотя именно они в первую очередь и уничтожают демократию. Удивительно.

Не менее удивительно то единодушие, которое выказывает «международное сообщество» по отношению к Трампу и его союзникам.

ВЕНА, 6 января — osce.org

Развернувшиеся события в Вашингтоне являются атакой на демократию, говорится в заявлении председателя ОБСЕ Анн Линде и генерального секретаря организации Хельги Шмид. «Я обеспокоена этим нападением на демократические институты и принципы, которое мы наблюдаем сегодня в Вашингтоне, округ Колумбия», — заявила Шмид.

Линде же призвала участников конфликта в США уважать «результаты демократических выборов» и конституцию страны.

ЛОНДОН, 7 января — Интерфакс

Премьер-министр Великобритании Борис Джонсон осуждает президента США Дональда Трампа за подстрекательство ответственности к мятежу в Капитолии США, сообщает издание.

«Всю мою жизнь Америка отстаивала какие-то очень важные вещи — идею свободы, идею демократии», — сказал Джонсон.

«И что касается того, что он (Трамп — ИФ) призвал людей штурмовать Капитолий, что президент постоянно ставил под сомнение результаты свободных и честных выборов, то я думаю, это было абсолютно неправильным», — добавил премьер-министр Великобритании Джонсон.

Джонсон подчеркнул, что он «безоговорочно осуждает» действия, которые побудили толпу бунтовщиков ворваться в Капитолий в среду вечером с целью помешать заседанию Конгресса США.

ПАРИЖ, 7 января — Twitter

Президент Франции Эммануэль Макрон отреагировал на события в Капитолии следующим образом: «Отдельные буйные индивиды вторглись в светский храм американской демократии. В результате погибла женщина. Произошедшие события — это не Америка. Я верю в силу демократии в США».

БЕРЛИН, 7 января — ИА Красная Весна

Назвав кадры штурма Конгресса США «тревожными», канцлер Германии Ангела Меркель заявила: «Эти картины вызвали у меня гнев и печаль». Федеральная канцлер Германии выразила уверенность, что ее чувства по поводу событий в Вашингтоне разделяют «большинство друзей США, миллионы людей, которые восхищаются американской демократической традицией». Помимо оценки действий сторонников Трампа, Меркель выразила крайнее сожаление тем, что действующий американский президент до сих пор не признал свое поражение на выборах.

БЕРЛИН, 7 января — ZDF

Действующий президент США Дональд Трамп, покидая Белый дом, не покинет американскую общественную жизнь, заявил министр иностранных дел Германии Хайко Маас.

По мнению министра, Трамп так и не признает свое поражение на выборах,

СВОДКИ С ТЕАТРА ВОЕННЫХ ДЕЙСТВИЙ

ПОЛИТИЧЕСКАЯ ВОЙНА

он системно обеспечивает себе возможность в любой момент объявить себя законным президентом, у которого украли победу. Возможности Трампа мобилизовать и «подстрекать» большие массы людей вызывают беспокойство, отметил глава МИД.

ЛОНДОН, 7 января — ИА Красная Весна

Победу кандидата от демократической партии Джо Байдена на выборах президента США приветствовала бывший премьер-министр Великобритании Тереза Мэй. Она положительно оценила решение Конгресса США утвердить победу Джо Байдена на президентских выборах. Акции протеста возле Капитолия 6 января Мэй оценила как «тревожные» и приветствовала решение Конгресса выбрать следующим президентом США Джо Байдена. «Организованная передача власти является отличительной чертой зрелой демократии. Власти толпы нет места», — заключила Мэй.

АНКАРА, 7 января — ИА Красная Весна

Обеспокоенность в связи с беспорядками, происходящими в столице США Вашингтоне, высказало в официальном обращении МИД Турции. В обращении сказано, что кульминацией волнений после выборов президента США стали действия протестующих, которые ворвались в здание Капитолия. «Мы призываем все стороны в США сохранять сдержанность и осмотрительность», — заявили в МИД Турции. Дипломаты выразили уверенность в том, что США смогут зрелым образом преодолеть кризис.

КИЕВ, 7 января — ИА Красная Весна

С решительным осуждением «беспрецедентного насилия», примененного в отношении Конгресса США, выступил президент Украины Владимир Зеленский в Twitter: «Мы вдохновлены стойкостью этого старейшего и величайшего демократического института в мире, который всего за несколько часов после этого ужасного нападения провел историческую сессию, подтвердившую волю американского народа».

АФИНЫ, 7 января — ИА Красная Весна

Резкое осуждение попытки захвата Капитолия выразили ведущие политики Греции.

Премьер-министр Греции Кириакос Мицотакис заявил 6 января в своем Twitter, что обеспокоен событиями, но уверен, что американская демократия достаточно сильна, чтобы преодолеть кризис.

Лидер партии СИРИЗА, бывший премьер-министр Греции Алексис Ципрас заявил, что нужно признать победу Джо Байдена.

Руководитель «Движения перемен» Фофи Генимата призвала осудить силы «популизма», пытающиеся аннулировать «народную волю». По ее словам, победа демократии в США важна для всех, кто верит в ее ценности.

Президент Греции Катерина Сакелларопулу прямо потребовала передать власть Джо Байдену. «Уважение к правам — это суть демократии. Вчерашнее насилие — это мрачный момент в американской истории, и те, кто его спровоцировал, несут огромную ответственность. Общим долгом должен быть плавный переход к президентству Джо Байдена. Лидеры должны первыми

подать пример», — написала президент Греции.

По мнению генерального секретаря Компартии Греции Димитриса Куцумбаса, события в США отражают упадок в обществе и не могут быть объяснены только своеволием Дональда Трампа. Он напомнил, что именно «американская демократия» спровоцировала десятки войн и свержений законно избранных правительств во всем мире — как при республиканцах, так и при демократах.

ПРАГА, 7 января — ИА Красная Весна

«Беспрецедентной атакой на демократию» назвал насильственный захват здания Конгресса США премьер-министр Чехии Андрей Бабиш.

«То, что произошло в США, — это неприемлемая и беспрецедентная атака на демократию», — написал политик. Он высказал мнение, что смерть четырех человек во время этих событий была напрасной, и подчеркнул, что «передача власти должна быть мягкой и мирной».

ТЕГЕРАН, 7 января — РИА Новости

Популистом и нездоровым человеком назвал Дональда Трампа президент Ирана Хасан Рухани, комментируя события в Вашингтоне. «Когда власть получает нездоровый человек, какие проблемы он создает как своей стране, так и всему миру», — заявил Рухани. По мнению иранского лидера, Трамп является «популистом», который «вверг в беду» США всего за 4 года.

ОТТАВА, 8 января — ИА Красная Весна

Штурм Капитолия спровоцировал действующий президент США Дональд Трамп, такое мнение высказал премьер-министр Канады Джастин Трюдо в беседе с журналистами. Премьер-министр назвал Трампа подстрекателем штурма. Он рассказал, что жители Канады были шокированы таким поступком американцев. Ранее Трюдо назвал штурм Капитолия бунтовщиками атакой на демократию.

ВАТИКАН, 9 января — ИА Красная Весна

Нападение на Капитолий в США является посягательством на демократию, заявил папа римский Франциск. «Я был удивлен, потому что это люди, которые воспитаны демократией», — заявил понтифик. Он добавил, что искренне не понимает людей, которые «идут против общества, против демократии, против общего блага».

МИНСК, 11 января — Tribuna.com

Захват Капитолия в США прокомментировал президент Белоруссии Александр Лукашенко. По его словам, нет никакого сходства между протестами в Белоруссии и беспорядками в Соединенных Штатах. В отличие от американцев, в Белоруссии происходят нормальные демократические процессы.

НЬЮ-ЙОРК, 12 января — ИА Красная Весна

Политические лидеры США не должны побуждать своих сторонников к совер-

шению насильственных действий, заявил официальный представитель генерального секретаря ООН Стефан Дюжаррик. «Мы призываем политических лидеров не побуждать их сторонников к насилию, а в случае разногласий прибегать к установленным конституцией механизмам», — сказал он.

Штурм Капитолия был по всем признакам провокацией, призванной создать хаос вместо намеченной конституционной процедуры предъявления Конгрессу доказательств масштабных и грубых нарушений и фальсификаций, имевших место на президентских выборах.

Кроме того, этот нелепый штурм дал противникам Трампа возможность заявить о спланированной и подготовленной «трампистами» попытке мятежа, которая может повториться в день инаугурации Байдена, 20 января. Имея этот повод, победившая команда Байдена организует вокруг инаугурации (и не только в Вашингтоне) беспрецедентные и намеренно «показательные» меры безопасности.

В Вашингтон введут более 25 тысяч военнослужащих, якобы для охраны порядка во время инаугурации. Кроме того, построены бетонные ограждения и территория Капитолия обнесена двухметровым забором. (Заметим, в Багдаде от реальных террористов «зеленую зону» правительственных учреждений охраняет на порядки меньше военных.) Зачем нужна такая астрономическая численность войск в Вашингтоне — не поясняется. Видимо, чтобы как следует напугать 75 миллионов американцев, которые голосовали за Трампа и теперь считают, что у них украли победу...

ВАШИНГТОН, 11 января — CNBC

Письменное предупреждение об угрозе вооруженных восстаний на территории США распространило ФБР среди властей штатов. В письме ФБР к правоохранительным органам штатов говорится, что 16 или 17 января 2021 года в штатах США могут произойти вооруженные акции протестов против результатов президентских выборов. Кроме того, в ФБР изучают информацию «о потенциальном вооруженном восстании», которое может начаться 16 января, предположительно, возле Капитолия, если правительство применит 25 поправку к Конституции США.

ВАШИНГТОН, 12 января — ИА Красная Весна

Из-за потенциальной угрозы беспорядков мэр округа Колумбия Мюриэль Баузер обратилась к главе вашингтонской администрации с просьбой о федеральной помощи в сохранении порядка. Белый дом 11 января сообщил, что президент США Дональд Трамп направил властям Вашингтона федеральную помощь. Кроме того, Трамп объявил о введении в Вашингтоне режима чрезвычайной ситуации.

ВАШИНГТОН, 16 января — ИА Красная Весна

Дополнительные 25 тыс. бойцов разместят в столице США ко дню инаугурации Джо Байдена, сообщила пресс-служба Национальной гвардии через Twitter. При этом даже без развертывания этих дополнительных сил Вашингтон напоминает «антитеррористическую зону» в Багдаде. Весь город наводнен солдатами. Капитолийский холм огорожен забором, к зданию Конгресса невозможно подобраться ближе чем на километр.

ВАШИНГТОН, 17 января — NBC

Беспокойство по поводу возможных атак на жилые районы Вашингтона выразила мэр города Мюриэль Баузер. Она сообщила, что меры безопасности усилены только в центре города, где находятся Конгресс и Белый дом. В то же время она опасается беспорядков во время предстоящей 20 января инаугурации Джозефа Байдена в других частях города, где проживает население.

Что будут делать Байден и его команда в начале своего президентского срока?

Некоторые сторонники Байдена решили брать быка за рога сразу, буквально уничтожая «трамповскую заразу» на корню:

ВАШИНГТОН, 12 января — Project Veritas

Планы по «депрограммированию» детей сторонников Трампа озвучил главный советник компании PBS Майкл Беллер. В разговоре с репортером агентства Project Veritas, записанном на скрытую камеру еще до выборов, Беллер рассказал, что «если Байден победит, мы будем преследовать всех избирателей-республиканцев, и Национальная безопасность заберет их детей».

«Мы поместим их в лагеря перевоспитания», — продолжил он, заявив, что это необходимо, потому что «дети, которые растут, не зная ничего, кроме Трампа», последуют примеру своих родителей, поддерживающих Трампа, и, вероятно, станут маленькими фанатиками. «Они вырастят поколение нетерпимых, ужасных людей — ужасных детей», — заявил Беллер об избирателях Трампа. Которых, напомним, даже по официальным данным 74 миллиона.

Обсуждая всплеск случаев заболевания COVID-19 в средней Америке, Беллер так сказал о «глупых» американцах, живущих за пределами таких городов, как Вашингтон. «Что здорово, так это то, что COVID сейчас набирает обороты во всех красных (республиканских). — Прим. Ред) штатах», — сказал он, пояснив, что «либо эти люди не выйдут голосовать за Трампа... либо многие из них заболеют и умрут».

Однако отметим, что даже для «байден-новской» Америки подобное оказалось чересчур. На следующий день после выхода видео Беллер был уволен.

ВАШИНГТОН, 17 января — BBC

Администрация Байдена сразу после инаугурации планирует отменить указ Трампа о выходе США из Парижского соглашения по климату, указ о запрете на поездки в страны с мусульманским большинством жителей, а также ввести обязательное ношение масок и ужесточить ограничения из-за коронавируса. Кроме этого, в первые 10 дней после инаугурации Байден планирует подать в Конгресс закон об иммиграции, предусматривающий воссоединение родителей-мигрантов из Мексики с их детьми. Также планируется вернуться в ядерную сделку с Ираном и отменить жесткие санкции против него.

Что ж, «новая метла по-новому метет».

СВОДКИ С ТЕАТРА ВОЕННЫХ ДЕЙСТВИЙ

СОЦИАЛЬНАЯ ВОЙНА

Россия — вакцинация на марше

Напомним, с 15 декабря 2020 года в России идет масштабная кампания вакцинации против нового коронавируса. В Москве эта кампания стартовала 5 декабря. Вакцинироваться могут граждане старше 18 лет без хронических заболеваний из списка противопоказаний.

Среди приоритетных групп на вакцинирование — врачи, учителя, соцработники, сотрудники МФЦ, учреждений культуры, предприятий торговли и сферы услуг, транспорта и энергетики, промышленности и СМИ, а также работники строительного комплекса, волонтеры, студенты, сотрудники банковского и финансового секторов, органов власти и бюджетных учреждений.

Прививку предлагается делать российским препаратом «Спутник V». Препарат разработан в Центре имени Гамалеи и стал первой в России и мире вакциной от коронавируса, зарегистрирован 11 августа 2020 г. Как заявляют разработчики, итоговая эффективность вакцины превысила 91%. В отношении тяжелых случаев COVID-19 эффективность составила 100%.

Решением Минздрава вакцинация от коронавируса введена в Национальный календарь прививок. И фактически становится обязательной для существенного числа граждан.

26 декабря 2020 года Минздрав одобрил применение вакцины «Спутник V» для людей старше 60 лет. И с 28 декабря началась запись на вакцинацию для людей старше этого возраста.

А 29 декабря 2020 года мэр Москвы С. Собянин назвал вакцинацию от коронавируса обязательным условием разблокировки льготных социальных карт москвичей. Т.е. вакцинация «добровольная», как было сказано президентом, но... под экономическим давлением, как решено мэром.

В конце декабря 2020 года президент РФ Владимир Путин поручил правительству до 20 января 2021 года рассмотреть вопрос о выдаче сертификатов прошедшим вакцинацию от коронавирусной инфекции и о международном признании такого документа.

МОСКВА, 29 декабря 2020 — «Известия»

Социальные карты москвичей для льготного проезда на транспорте будут разблокированы через 14 дней после получения второго компонента вакцины от коронавируса. Об этом 29 декабря заявил мэр столицы Сергей Собянин.

По его словам, прививка снижает риск заболеть самому и стать источником заражения для других. В связи с этим прошедшие вакцинацию люди «должны получить возможность постепенно возвращаться к обычной жизни».

«В качестве первого шага — москвичи старшего возраста, студенты старше 18 лет и граждане, страдающие хроническими заболеваниями, смогут вновь пользоваться правом бесплатного и льготного проезда в общественном транспорте. Принадлежащие им социальные карты будут автоматически разблокированы через 14 дней после получения второго компонента вакцины», — сообщил градоначальник в своем блоге.

Ранее в столице был приостановлен льготный проезд. Временный запрет вступил в силу с 9 октября. Сообщалось, что



Первый день вакцинации от COVID-19 (Фото: sobyanin.ru)

уплаченные за билет деньги не «сгорят» — будут перенесены на более поздний срок

...

Склонение москвичей-льготников к принудительной вакцинации не может не вызывать опасений. Ведь значительную часть льготной категории москвичей составляют пенсионеры с набором хронических заболеваний. Эта категория, весьма уязвимая в социально-экономическом плане, теперь поставлена перед альтернативой — привиться в надежде не получить поствакцинальные осложнения, либо... отказаться от льгот.

Отметим, большинство ограничений из-за коронавируса в Москве продлили как минимум еще на неделю — до 21 января.

...

МОСКВА, 2 января — «Известия»

Сертификат о вакцинации от коронавируса можно получить на сайте госуслуг с 1 января, сообщил 2 января глава Минздрава РФ Михаил Мурашко.

В свою очередь, помощник главы Минздрава Алексей Кузнецов пояснил, что пока речь идет только о получении на госуслугах информации о сделанной прививке от COVID-19, но возможность добавления прививок появится в перспективе.

Глава Центра имени Гамалеи Александр Гинцбург поддержал введение «ковидных паспортов», свидетельствующих о проведенной вакцинации.

...

В связи с введением «ковидных паспортов» возникает множество вопросов — как у специалистов, так и у населения.

Говорится, например, что одна из сфер применения паспортов — «перемещение между странами». Однако неясно, что это означает в условиях непрекращающихся санкций Запада против России, а также нарастающей гонки и настойчивого продвижения на мировом рынке вакцин западного производства. И возможна ли в такой ситуации в принципе выработка некоего международного соглашения, учитывающего страну-производителя вакцины, которой сделана прививка, уровень выработки антител и другие параметры? Сомнительно.

Не меньше вопросов возникает по применению ковид-паспортов на территории самой России. Не окажутся ли они очередным элементом дискриминации российских граждан? Напомним, озабоченность по этому поводу высказала спикер СФ Валентина Матвиенко 24 декабря 2020 года: «Устраивать такую дискриминацию граждан, делить их на категории с разными правами недопустимо. <...> Я категорически противник такого рода документов».

Наконец, вызывает сомнение, что обязательная прививка и паспорт решат задачу прекращения распространения самого

заболевания, поскольку остается открытым вопрос: является или нет переносчиком COVID-19 привитый человек. Привитый человек — и это не скрывается — вовсе не застрахован от того, чтобы перенести заболевание коронавирусом в легкой или бессимптомной форме. То есть... оказаться «разносчиком инфекции с паспортом».

Тогда в чем логика введения этих паспортов?

МОСКВА, 13 января — 1tv.ru

13 января на совещании с министрами президент Владимир Путин объявил о начале массовой вакцинации.

«Нам нужно переходить от масштабной к массовой вакцинации, и я прошу иметь это в виду. Готовить соответствующую инфраструктуру. Слава Богу, вакцина наша не требует при перевозке, при транспортировке каких-то экстремных необычных условий, как -50, -70. У нас все гораздо проще и эффективнее работает. Это можно сделать. Поэтому прошу вас уже со следующей недели (с 18 января. — Прим.Ред.) приступать уже к массовой вакцинации всего населения, ну и выстроить соответствующий график этой работы так, как это у нас происходит и по другим заболеваниям, например, по гриппу», — поручил президент.

МОСКВА, 15 января — otr-online.ru

В России 40% граждан согласны сделать прививку от коронавируса. При этом еще три недели назад доля желающих составляла 32%. Об этом сообщает Интерфакс со ссылкой на данные опроса Исследовательского центра портала SuperJob.ru.

По данным опроса, наибольшую заинтересованность в инъекции наблюдают у граждан старше 45 лет — 45% респондентов этой возрастной группы. В свою очередь, молодые люди в возрасте 25–34 лет относятся скептически к вакцинации (65%).

МОСКВА, 15 января — «Российская газета»

«За год в России могут привить от коронавируса 60% населения, это очень серьезное достижение», — заявила глава Роспотребнадзора Анна Попова на совещании с ведущими эпидемиологами.

Она отметила, что иммунизация не только должна быть массовой. Ее нужно организовать таким образом, чтобы люди получили коллективный иммунитет к началу эпидемии — то есть к осени. Причем, по мнению главного санитарного врача России, это вполне посильная задача: за год можно привить от коронавируса 60% населения страны, заявила глава Роспотребнадзора.

МОСКВА, 18 января — Интерфакс

В среднем по регионам иммунитет к коронавирусу после болезни сформировался не менее чем у 25% россиян, сообщила глава Роспотребнадзора Анна Попова. Она отметила, что по разным субъектам Федерации цифры могут быть разные.

Исследование проводилось в 26 регионах в три этапа, в июне-июле, августе-сентябре и декабре. Всего были проанализированы данные 160 000 человек.

«Наиболее защищенными оказались дети дошкольного и младшего школьного возраста. Среди них в два раза больше показатель удельного веса защищенности», — сказала Попова.

На четвертом этапе исследования будет оцениваться «не только постинфекционный, но и поствакцинальный иммунитет и его участие в формировании популяционного иммунитета» в России, добавила она.

Ранее глава Минздрава Михаил Мурашко и вице-премьер Татьяна Голикова говорили, что в 2021 году в России планируют привить от коронавируса 60% населения.

МОСКВА, 18 января — Интерфакс

Ситуация с распространением COVID-19 стабилизировалась в 72 регионах России, сообщила глава Роспотребнадзора Анна Попова в ходе брифинга.

«Стабилизацию и снижение (заболеваемости — ИФ) мы отмечаем в 72 регионах РФ», — сказала Попова.

По ее словам, в 13 регионах отмечается напряженная эпидемическая ситуация. Глава Роспотребнадзора заявила, что для стабилизации ситуации в этих субъектах РФ принимаются все необходимые меры.

Вместе с тем Попова подчеркнула, что полный контроль над эпидемиологической обстановкой возможен только «в условиях высокой иммунизации населения»: «Это 60% от общего количества людей старше 18 лет, при этом за минусом всех уже сегодня встретившихся с вирусом и внесенных в официальную регистрацию».

По данным оперштаба на понедельник, 18 января, в России коронавирус за сутки обнаружили еще у 22 857 человек. В РФ с начала года отмечается постепенное снижение суточного прироста новых случаев заражения коронавирусом. Накануне сообщалось более чем о 23,5 тыс. заболевших. Максимум был зафиксирован в конце прошлого года, 24 декабря — 29 935 случаев.

...

Уровень коллективного иммунитета определяется как доля населения, которая должна стать невосприимчивой к распространению болезни. Считается, что для купирования эпидемии коронавируса COVID-19 уровень коллективного иммунитета должен составлять не менее 60%. Именно эти цифры и называет глава Роспотребнадзора, говоря о планах вакцинации населения страны.

Поскольку кампания массовой вакцинации нацелена на взятие под контроль распространения опасного вируса, ее нельзя не приветствовать. Однако население крайне устало от многомесячных ограничительных мер. Устало от нередко поспешных, непродуманных административных шагов. Любопытный намек на «кампанию», «непрозрачность» высказываний и действий представителей власти они воспринимают как очередную попытку нарушить «все конституционные нормы, все законодательные акты, существующие пока еще в нашей стране». Что чревато!

ИНФОРМАЦИОННО-ПСИХОЛОГИЧЕСКАЯ ВОЙНА

Интервью с Радой Михайловной Грановской к годовщине прорыва блокады

Что позволило ленинградцам выстоять?

18 января 1943 года блокадное кольцо вокруг Ленинграда было прорвано в ходе операции «Искра» — в 9:30 утра части Волховского и Ленинградского фронтов встретились на восточной окраине Рабочего поселка № 1. Прорыв блокады позволил увеличить подачу в город электроэнергии и организовать транспортный коридор для снабжения блокадного города хлебом, нормы выдачи которого выросли. Однако до полного снятия блокады оставалось еще больше года тяжелых боев.

Бои шли не только на передовой, но и в самом городе — ленинградцы, несмотря на голод и нечеловеческие условия жизни, продолжали свою войну с врагом, который так и не смог сломить их дух.

В постсоветской России отношение граждан к победе человеческого духа в блокадном городе по-прежнему носит сакральный характер. Однако всё чаще под видом так называемой «окопной правды» появляются книги и фильмы, которые нацелены на десакрализацию подвига путем навязывания мифа о потере человеческого достоинства истощенными ленинградцами.

Осенью 2020 года в России состоялась премьера очередного фильма, пытающегося показать на экране так называемую «окопную правду», — режиссер Андрей Зайцев при поддержке Фонда кино, Минкульта и Российского военно-исторического общества (РВИО) показал свой «Блокадный дневник».

Показанные в фильме человеческие взаимоотношения не имеют ничего общего с реальностью, так как у жителей блокадного Ленинграда была общая цель, считает ветеран блокадного Ленинграда, доктор психологических наук, академик Балтийской Академии педагогических наук, профессор Санкт-Петербургского университета Рада Михайловна Грановская.

Крупнейший советский и российский психолог накануне 78-й годовщины прорыва блокады Ленинграда рассказала о том, что позволило ленинградцам выстоять и победить, и о том, чем чревата ложь о блокаде Ленинграда.

Корр.: Рада Михайловна, в 2021 году на российские экраны выйдет фильм режиссера Андрея Зайцева «Блокадный дневник». Режиссер фильма в одном из своих интервью сказал, что в зрелом возрасте он прочитал «Блокадную книгу» Даниила Гранина и понял, что люди якобы не знают всей правды о блокаде, и ее нужно рассказать. Вы уже посмотрели трейлер фильма?

Рада Грановская: Да, смотрела. Если бы это было в дни моей молодости, то я бы сказала, что это вредительство. А теперь я скажу, что это полная безграмотность, абсолютная. То есть ничего похожего не было.

Я не очень удивилась этому. Дело вот в чем. У меня были подруги в блокадном Ленинграде. Потом они разъехались — кто в Америку, кто в Германию. Но, поскольку на День Победы бесплатные билеты, то они приезжают. И что я выяснила? Что с каждым годом они вспоминают блокаду по-разному: всё страшнее и страшнее, и уже людей ели, и чего только не делали.

Я понимаю, почему так происходит. Им надо убеждать себя в том, что они правильно сделали, что уехали. Они не могут до сих пор пережить это. Но, в общем, нагнетается такая глупость невозможная.

Вообще, чтобы понять, как Ленинград реагировал, надо еще учесть вот что. Мы очень сопереживали Испании, сюда пришло два корабля с детьми. Например,

в мою семью приходили на выходные пара: мальчик и девочка, брат и сестра, погодки. В общем, я хочу сказать, что мы больше знали о фашизме, чем другие советские города. Поэтому, когда началось, мы в некотором смысле были готовы.

Несколько лет назад было выступление по телевизору. Два военных корреспондента и дама, которая начала говорить, что надо было сдать Ленинград, его бы меньше разрушили и так далее, и так далее. Те, кто что-нибудь знал, были готовы разорвать ее в клочки. Там ей объяснили, больше мы ее нигде не видели.

Надо понимать, что здесь происходило. Когда всё началось, мне было 12 лет, я всё хорошо помню. Дело в том, что сейчас я как психолог готова вам объяснить, что

есть два вида здоровья: физическое и психическое — это разные вещи. В блокаду физическое было плохое — мы голодали, холодали, и вообще кошмар. А вот психическое состояние было нормальным, была общая цель — не сдать город. И поэтому отношения были совершенно потрясающие. Я могу приводить много примеров.

Мой отец в свое время занимался очень важным и нужным делом, тогда новым: радиоуправлением подводной лодкой. Но он был очень предан Советской власти, поэтому он сразу подал заявление на фронт. Директор приезжал и скандалил с матерью, чтобы она сдержала его, но он ушел. Он работал на закрытом заводе. И он решил меня, маму и младшую дочку отправить со своим заводом. Маму туда

перевели, мы сели в поезд и тронулись, но мы далеко не уехали.

Там разбомбили рельсы, и мы стояли. И в это время моя младшая сестра, которой трех лет не было, тяжело заболела корью. И руководитель этого состава принял решение вернуть нас в город. Холодно, дождь, ночь... Вызвали дрезину, сказали — через час будет. И вот за этот час весь состав взрослых вышел на поле и накопал нам капусту. Там росла капуста, ее сняли, а кочерыжки остались. Вот громадный мешок кочерыжек. Таким образом, когда мы вернулись в город, у нас была еда. Хочу сказать, это было первое для меня такое ощущение. Но потом их было много.

Мы приехали. Ребенок болен — корь. Нужны специальные лекарства, которые



Обессиленные жители блокадного Ленинграда по дороге за водой

ИНФОРМАЦИОННО-ПСИХОЛОГИЧЕСКАЯ ВОЙНА

тогда были новые, их было мало, и их откуда-то привозили. Мама сказала кому-то в доме, что надо такое лекарство. Ей сказали, что в соседнем доме живет женщина, которая выступает у военных. Пусть она после выступления попросит. И привезли лекарство!

Нас не забывали — вот что я хочу сказать. Много примеров. Вот, например, водопровод не работал, мы брали из речки Карповки воду. Надо было спуститься туда, а потом и вылезти. И не все это могли. И там написали и повесили плакат: «Набрал воду — подожди, помоги кому-нибудь вылезти». И это всё делалось.

Потом разбомбили какой-то деревянный дом. Его стали на дрова растаскивать. И тоже висела надпись: «Щепки — детям». Потому что я ходила — мне не взять было бревно, а щепки оставляли, чтобы дети разносили.

Я могу рассказывать до бесконечности, но еще два-три примера я вам приведу.

Кстати, у нас был наш общий друг — ленинградское радио. Мы любили его, потому что они разговаривали с нами, как с родными: «Вставайте. Холодно, голодно, но надо. Мы вам пока музыку поставим. У нас есть неплохие новости. Вот вы давайте, подвигайтесь». И так далее. Это были родственники. Помогали держаться.

Пришла весна, и они к нам обращаются: «Дорогие друзья, нам нужна ваша помощь. Всех. Дело в том, что блокада не впервые в мире. В других странах это бывало когда-то, и там после блокады были тяжелейшие эпидемии, поэтому мы говорим так: возьмите детский стульчик, спуститесь на улицу и уберите полметра вокруг себя. А если будут трупы — зовите милиционеров, они вывезут». И вот мы так недели две ходили и вокруг себя все убрали, и у нас не было никакой эпидемии. И город был таким чистым, что ни до, ни после я не видела такой чистоты. Это тоже было.

Еще один очень важный эпизод был для меня. У нас украли карточки. Их тогда выдавали на декаду — на десять дней. И ничего сделать было нельзя, мы очень голодали. Мама решила, что мы погибнем, и решила меня убрать из дома. А сестра была в детском садике. Она мне дала письмо к одному человеку, которого она знала по институту. Он работал в соседнем районе, в райкоме партии. И чтоб я туда шла. Это было пять или восемь остановок, в общем, далеко. И вот я шла.

Я пять раз присаживалась и засыпала. И пять раз прохожие меня будили и провожали немножко. И я дошла. И я отдала это письмо, и там сразу нам прислали людей, с манерками, это так называлось, военные такие штучки, куда наливался суп.

И всё. И нас поддержали до следующих карточек. В общем, я хочу сказать, что все были слабые, дохлые и голодные, но помогали друг другу, как могли. Вот что. Идея кушать друг друга не приходила в голову. Поэтому для меня это всё — дикая вещь.

Но вот был еще один очень важный момент. После войны писатели стали писать о блокаде. А мы, блокадники, собирались и думали: «Чего они такую глупость пишут. Всё не то, ну всё не так!». Я тоже думала: «Ну как же так! Ну как же так!» И, наконец, догадалась: им надо было пробить броню здоровых и сытых. Понимаете? Поэтому они всё увеличивали, так сказать, усугубляли всё, чтобы пробить. Но я своим сказала, а они сказали: «Ну да, конечно, ты их оправдываешь». Я говорю: «Они к другим обращаются, не к нам, а к этим здоровым людям!» Вот это тоже очень важно: тот, кто не пережил, он по-другому воспринимает.

Корр.: Режиссер фильма «Блокадный дневник» говорил, что для него были важны особенности сознания человека в тот страшный год, именно 1941–1942 годы.



Рада Михайловна Грановская

Он говорил, что блокадники писали, что еще недавно представить себе не могли, что опрокинутся в доисторическую эпоху, он так говорит, в ледниковый период, где уже ничто не напоминает о цивилизации. Но ведь то, что Вы сейчас сказали, говорит о том, что цивилизация как раз была!

Рада Грановская: Да! Представляете, голодные, замерзающие люди вот так помогали друг другу! Но я считаю, что это естественно: у нас была общая цель, мы не были каждый сам по себе, мы не хотели сдавать город. Мы хотели остаться свободными, понимаете? Вот это очень глубоко у всех сидело. И при этом, что интересно, все работали, закапывали все скульптуры, которые были, чтобы всё со-

хранилось. Старались. Вообще мы любим свой город.

Корр.: А вот Вы сами сказали о роли радио, которое было очень важно. На тот момент это в каком-то смысле аналог современных средств массовой информации.

Рада Грановская: Да что вы говорите! Это никакой не аналог!

Корр.: Имеется в виду по воздействию, что и те, и те могут достучаться. Я Вас хочу как раз именно об этом и спросить. Сегодня вот эта ситуация с коронавирусом — это стресс для общества. Но ведь тогда был огромный, куда больший стресс. И вот то, как тогда обращались через радио к народу, и то, как через СМИ обращаются сейчас, — Вы можете сравнить и сказать, что сейчас, мягко говоря, не так?

Рада Грановская: Во-первых, начну с самого простого. Сейчас дикторы говорят так быстро, чтобы освободить место для рекламы. Им не важно, усвоили мы или не усвоили. Вот во время войны у нас были дикторы вообще потрясающие. Понимаете? Они, когда говорили о том, что мы отступили, сдали, они находили способ сказать. А эти: бр-бр-бр-бр — и всё.

Кроме того, я как психолог могу вам сказать — способ передачи информации сейчас очень вредный. Почему? Вот сейчас говорят о чем-то полезном, что сначала перебивается чем-то незначимым, а потом перебивается рекламой. Понимаете? Вам сказали что-то важное. Вы не успели зацепиться — вам говорят про спорт. Потом вы не успели понять, нужно ли вам это, а вам уже впахивают рекламу. И вы с трудом вы-

деляете что-то значимое. И вам не помогают выделить значимое, а наоборот.

Но система массовой информации — она специально так устроена, и реклама так же устроена. К нам не обращаются как к друзьям. Только Путин сказал что-то человеческое, но в последнее время он так много говорит, что мы перестаем слушать. Говорит и говорит, и ничего содержательного не происходит.

Корр.: Возвращаясь к фильму «Блокадный дневник». Там показан один эпизод — когда человек везет хлеб для детей из детского дома, он падает — хлеб рассыпается, кто-то из наблюдающих за этим жителей блокадного города ворует этот хлеб. И это преподносится как окопная правда. Но смотрит это молодежь! На какую почву падает так называемая «окопная правда»?

Рада Грановская: Это, во-первых, неправда, ничего этого не было. Если на много-миллионный народ где-то какой-то один человек мог совершить подобное... Не было. Иначе мы бы не выдержали. При таком питании — вы же понимаете.

Еще был интересный момент с питанием. Я же и сейчас живу там, где жила до войны — и тут у нас есть булочная. Так вот в этой булочной продавцы приходили на три часа раньше, чтобы впустить очередь внутрь, потому что теплее. Морозы же были. И вот мы стояли внутри и ждали, пока привезут хлеб.

Во-вторых, она очень вредна, такая «правда». Потому что такой человек всегда будет ползать — за хлебом или за чем-нибудь другим. А для того чтобы он шел по жизни, ему надо знать, куда он идет. Ему нужна цель. Цель — это основа. Ведь известно, что во всех самых трудных ситуациях выживают те, которые знают, зачем им надо выжить и для чего.

У нас в доме жили две пожилые женщины, сестры. И у них были только карточки на иждивенцев. А там было совсем мало хлеба. В нашем доме к моменту блокады не было тех, кто давно там жил. Наша семья была единственной, которая там жила до блокады. Потому что всех расселили, а туда поселили после Финской войны.

И тем не менее все эти разные люди, узнав, что две такие женщины живут у нас в доме, — им помогали. Я помню, как мама получила на работе четыре луковицы — она сказала отнести их сестрам. Это были другие люди. Не самому сожрать всё что можно. Это просто кто-то хочет себя оправдать.

Но при советской власти у нас была другая ситуация. Во-первых, у нас была общая цель. А, во-вторых, нас учили, что у каждого человека должна быть и собственная цель. Вот у меня была цель — не понятная ни мне, ни кому. Но она была.

Цель меняет человека. Масштаб цели определяет масштаб человека. Во всех невероятных ситуациях выживают те, у кого есть цель. Они не заражаются в инфекционных бараках. Они другие. У них другое сопротивление.

У нас общенациональной цели нет. А личной нас лишило образование. Поэтому сейчас с этим сложно. Но главное, что я хочу вам сказать, — нужна цель. Она человека держит и направляет. Вот это чрезвычайно важно. Поэтому эту цель важно поддерживать с 9–10 лет. Может, цель изменится — ребенок подрастет, поймет, что на Сириус он не полетит, но он будет стремиться к чему-то.

А сейчас я молодого человека, который закончил школу, спрашиваю: «Куда ты пойдешь учиться?» Он говорит: «А что я, дурак? Я в любом киоске больше заработаю». Мы превращаемся в растения.

Евгений Давыдов, Федор Собкалов



Жители блокадного Ленинграда передвигают трамвайный вагон подальше от фасада разрушенного бомбардировкой дома. 1942 г.



В солнечную погоду улицы города становятся оживленными. Февраль 1942 г. (Фото: В. Федосеев)

МИРОУСТРОИТЕЛЬНАЯ ВОЙНА

Многие международные эксперты начали все громче говорить, что в Ливии вновь запахло войной

Турция — неоосманский синдром.

Часть XVI

После очередных массированных поставок турецких вооружений в Ливию в ноябре — в том числе морем, невзирая на европейскую морскую спецоперацию IRINI по предотвращению оружейной контрабанды, — Турция всё более откровенно наращивает и закрепляет свое военное доминирование в стране.

27 ноября Минобороны Турции заявило, что провело для боевиков ПНС показы использования реактивных систем залпового огня (РСЗО) T-122 Sakarya и обучающие тренировки по их применению. Причем фотографии с этой тренировки опубликовал официальный Twitter турецкого МО.

28 ноября г-жа Стефани Уильямс, вододушевленная своим сохранением на посту и.о. спецпредставителя генсека ООН по Ливии после отказа от этого поста Николая Младенова, попыталась «развить успех», полагая, что ООН вряд ли быстро найдет замену Младенову. А пока Уильямс на этом посту, она, при поддержке США и Турции, может успеть немало.

28 ноября на видеоконференции с арабским каналом Alhadath она заявила, что «в ходе форума политического диалога в Тунисе делегациям удалось значительно продвинуться... участники устранили порядка 70% препятствий... для выборов временных органов власти». Уильямс отметила, что ожидает «соглашения относительно механизмов выдвижения кандидатов и проведения избирательного процесса в переходные органы власти североафриканского государства». И далее подчеркнула: «Существуют стороны, которые препятствуют переговорам, потому что им выгодна нынешняя обстановка... важно привлечь к ответственности всех, кто подрывает процессы политического урегулирования ливийского кризиса».

После этих плохо скрытых угроз своим политическим оппонентам (ведь все осведомленные граждане в Ливии, и тем более политики, хорошо знают, какую организационную и коррупционную кашу заварил Уильямс ради захвата власти в стране «Братьями-мусульманами»*) Уильямс завершила выступление смутным обещанием: «Следующее заседание форума в Тунисе состоится после того, как будет достигнут консенсус относительно принципов выдвижения кандидатов на предстоящие выборы».

Тем не менее для всех в мире очевиден провал «блицкрига» г-жи Уильямс на «очной» октябрьской встрече общеливийского Форума делегатов в Тунисе, в том числе провал ее («Братьев-мусульман»*) креатуры в премьерское кресло — Фатхи Башаги. Очевидно и явное торможение дальнейших «виртуальных» (через интернет) переговоров форума, и сомнительные результаты попыток Башаги получить международную поддержку в ходе визитов в Париж и Каир.

В этих условиях активизировался нынешний премьер и глава ПНС Фаез Сарадж. В частности, весьма авторитетный и освещенный французский портал Africa Intelligence в своем аналитическом докладе пишет, что у Сараджа появились надежды на сохранение поста, и что он «планирует усилить контроль над важными финансовыми и экономическими учреждениями в Триполи, чтобы и дальше оставаться в власти». Портал подчеркивает, что «если президент Национальной нефтяной компании (НОС) Мустафа Саналла решится



Турецкая реактивная система залпового огня (РСЗО) T-122 Sakarya (Фото: wikimedia.org)

поддержать эти намерения действующего премьер-министра, Сарадж сможет сохранить свой пост минимум до общенациональных выборов, намеченных на 24 декабря 2021 года».

Расчет Сараджа на поддержку НОС понятен: это единственный реальный крупный источник валютных поступлений в страну, других нет. Но этот расчет имеет смысл лишь в том случае, если его экономическое (в смысле распределения доходов) и политическое (в смысле сохранения власти Сараджа) измерения окажутся приемлемы для руководства Ливийской национальной армии (ЛНА), поскольку ЛНА по-прежнему контролирует и ключевые нефтяные месторождения Ливии, и главные нефтеэкспортные порты страны. И сегодняшний выросший более чем в 10 раз поток ливийской нефти на мировой рынок (сейчас — около 1,2 млн барр./день) оказался возможен лишь потому, что между ЛНА и ПНС (читай — Турцией) заключено перемирие.

Но мира нет. А в Турции (в том числе на уровне президента Реджепа Эрдогана, главы МИД Мевлута Чавушоглу и главы Минобороны Хулуси Акара) Халифа Хафтар и ЛНА в целом именуется не иначе как «военные преступники», «убийцы» и «террористы»... От которых Турция обязательно освободит Ливию...

Как освободит?

29 ноября Группа ООН по аналитической поддержке и наблюдению за санкциями представила Совбезу ООН свой доклад, который доказывает, что в последнее время от 7 до 15 тысяч подготовленных сирийских боевиков направлены Турцией в Ливию для поддержки сил Правительства национального согласия (ПНС).

Одновременно ливийские интернет-порталы каждый день сообщают о прибытии в Ливию — в Аль-Ватью и Мисурату — турецких самолетов с оружием. И те же порталы указывают, что при поддержке Турции и МВД ПНС (то есть, Фатхи Башаги) на юге Ливии активизируются боевые группы «Аль-Каиды»* и «Исламского государства»*, которые нацелены на захват только что возобновившую работу нефтяных месторождений.

ЛНА, естественно, реагирует на это своими мерами. 30 ноября официальный представитель ЛНА генерал Ахмад Мисмари сообщил в интервью каналу Libya AlHa-

dath TV, что в городе Убари на юге страны прошла успешная операция спецназа ЛНА по захвату террористов «Аль-Каиды»*. При этом взят в плен главарь ячейки «Аль-Каиды»* в Ливии Хасан Ваши, который управлял контрабандой оружия и боеприпасов с юга Ливии в Мали и обратно. Мисмари также подчеркнул, что «Хасан Ваши являлся связующим звеном «Аль-Каиды»* в Ливии с ячейками бандформирования в странах Магриба. Он контролировал линии снабжения, по которым сотни боевиков попали на территорию Ливии».

30 ноября ряд источников в Twitter сообщили, что большая группа переброшенных из Турции сирийских боевиков проходит военную подготовку на авиабазе Аль-Ватья, обучаясь использованию нового тяжелого вооружения, доставленного в страну при помощи грузовых самолетов ВВС Турции. Источники также сообщают, что на Аль-Ватья уже базируются несколько переданных ПНС турецких ударных вертолетов, и утверждают, что в ближайшее время для поддержки сил ПНС из Турции будут переброшены шесть истребителей F-16.

30 ноября глава «Ассоциации топливных перевозок Ливии» Варай Манкуш объявил о «полной парализованности» ряда автозаправочных станций. Как сообщает издание Almarsad, только за последнюю неделю боевики бандформирований захватили и угнали три бензовоза, что привело к остановке работы нескольких АЗС.

Кроме того, как сообщил директор АЗС «Аль-Фарнадж» на западе Триполи Валид Лафи, из-за забастовки водителей полностью прекратились поставки топлива от компании Wrega Petroleum Marketing. Водители отказались заниматься доставкой бензина, поскольку им даже в Триполи никак не гарантирована безопасность.

В этот же день СМИ Триполи сообщили, что столичные банки испытывают серьезный дефицит американских долларов. Ряд новостных аккаунтов в Twitter утверждает, что нехватка долларов связана с принудительным выводом денег из банков страны руководством ПНС. У которого валютные проблемы после конфликта между ЦБ Ливии и Национальной нефтяной корпорацией, но сохраняется обязанность гасить долги перед Турцией за переброску наемников и оружия в Ливию.

1 декабря ливийский аналитик Халид Тарджаман в интервью изданию Al-Ain al-Ikhabariya (ОАЭ) заявил, что «Анкара добивается от ПНС придания авиабазе Аль-Ватья официального статуса турецкой военной базы... Она ни в коем случае не допустит разрешения ливийского военно-политического кризиса, поскольку Эрдогану нужен контроль за территорией и ресурсами Ливии». Далее Тарджаман подчеркивает, что Анкара перебрасывает в Ливию для поддержки сил ПНС не только иностранных наемников и вооружения, но и сотрудников турецкой ЧВК SADAT, а также военнослужащих регулярной армии Турции.

Таким образом, как мы видим, Турция не только постоянно и публично заявляет, что она никоим образом не собирается уходить из Ливии, но одновременно неуклонно, быстро и демонстративно смещает в свою пользу тот баланс военных сил, который привел к неустойчивому и всё еще хрупкому перемирию между востоком и западом страны.

3 декабря Экономическая и социальная комиссия ООН для Азии и Тихого океана (ЭСКЗА) опубликовала исследование, в котором финансовые потери Ливии в результате кризиса в «постреволюционную» эпоху (после 2011 года) оцениваются в 576 млрд долл. Основными причинами такого финансового обрушения «после Каддафи» ЭСКЗА называет резкое снижение ВВП и инвестиций, отъезд из страны рабочих-мигрантов, сокращение доходов местного населения и резкое снижение экспорта природных ресурсов.

Доклад ЭСКЗА также указывает, что кризис в Ливии оказал существенное негативное воздействие и на соседние государства. В частности, Алжир, Тунис, Египет и Судан серьезно пострадали из-за снижения объема двусторонней торговли.

Издание ljbctv 3 декабря сообщает, что группа находящихся в Ливии наемников из Чада при содействии боевиков ПНС Ливии финансирует и снабжает оружием террористические организации в Мали. В Мали, в частности, поставляются контрабандное горючее, оружие и боеприпасы. Кроме того, чадские наемники грабят жителей южных приграничных районов Ливии и угоняют бензовозы с топливом. Издание утверждает, что основные поставки контрабанды в Мали наемниками из Чада ведутся из южноливийских городов Марзук и Убари, причем охрану конвоев обеспечивают боевики ПНС.

3 декабря телеканал Libya24 сообщил, что попытка захвата центрального офиса Ливийской нефтяной корпорации (НОС) является ответом на отказ главы НОС Мустафы Саналлы передавать доходы от экспорта нефти в Центробанк Ливии, откуда, как утверждает Саналла, далее попросту разворовываются деньги.

Это решение НОС, повторим, лишает заинтересованных лиц в ПНС (прежде всего главу МВД Фатхи Башагу) не только одного из главных источников нелегального дохода, но и механизмов «неофициальной» оплаты поставок турецких вооружений и наемников. По данным Libya24, нападения на объекты НОС совершила группировка RADA, которая контролируется Башагой и которую возглавляет член «Аль-Каиды»* Абд аль-Рауф Карра.

Также 3 декабря началось телефонное голосование за механизм выбора кандидата на пост руководителя нового правительства, в котором участвуют делегаты Форума межливийского политического

* — Организация, деятельность которой запрещена в РФ

МИРОУСТРОИТЕЛЬНАЯ ВОЙНА

диалога. И уже 4 декабря издание Libyan Express сообщило, что большинство делегатов форума хотят видеть на посту главы нового правительства Ливии представителя востока страны. В частности, они выступили против того, чтобы в список кандидатов на пост премьер-министра попали как действующий премьер-министр ПНС Фаез Сарадж, так и другие кандидаты от ПНС и в целом от запада Ливии.

Причиной таких предпочтений, как открыто утверждают многие делегаты форума, является и коррумпированность функционеров триполитанских «властей», и их хорошо известные связи с террористическими организациями. Именно потому большинство делегатов отдают предпочтение политикам, выдвинутым представителями востока Ливии.

Эта оценка большинства делегатов форума укрепила после того, как выяснилось, что «Братья-мусульмане» уже с самого начала переговоров лоббируют механизм отбора кандидатов, который гарантирует их ставленнику, главе МВД ПНС Фатхи Башаге, победу на будущих выборах.

5 декабря источники в Twitter сообщили, со ссылкой на информацию из военной разведки Египта, что на фактически контролируемую Турцией авиабазу Аль-Ватия к юго-западу от Триполи прилетели истребители турецких ВВС F-16. В связи с этим Каир сообщил, что ставит для защиты национальных границ системы ПВО «Бук-М2».

В тот же день 5 декабря в интернет-сетях появились датированные 4 декабря спутниковые снимки, показывающие, что Анкара развернула на авиабазе Аль-Ватия мощные системы ПВО и, в частности, турецкие зенитно-ракетные комплексы HİSAR и MIM-23 Hawk. И в тот же день, по данным местных наблюдателей, три турецких грузовых самолета доставили на авиабазу Аль-Ватия крупную партию неизвестных грузов. Эксперты предположили, что это обещанные Турцией боевые беспилотники для усиления разведывательного и ударного потенциала войск ПНС.

И 5 же декабря, как сообщили ливийские СМИ, глава Минобороны ПНС Салах ад-Дин аль-Нимруш заявил о подписании соглашения по военному сотрудничеству с Италией: «Мы договорились с итальянской стороной о сотрудничестве в области подготовки кадров, военного образования, обмена опытом, поддержки, развития, технического обслуживания, консультаций и сотрудничества по пресечению незаконной иммиграции, безопасности сухопутных и морских границ, разминирования боеприпасов и ликвидации последствий стихийных бедствий».

На этом фоне наращивания военных возможностей ПНС, причем под прямым турецким содействием и управлением, активизируются и их противники. Ливийская национальная армия (ЛНА) Халифы Хафтара стягивает дополнительные армейские силы и вооружения в наиболее «угрожаемый» район от города Сирт до авиабазы Аль-Джуфра. В том числе под Сирт направляются зенитно-ракетные комплексы «Пандирь-С1».

В связи с этим напомним, что Египет (причем на высшем уровне президента, министра обороны и главы генштаба АРЕ) неоднократно публично заявлял, что для него «красной линией» (то есть основанием для прямого вступления в войну в Ливии) станет попытка перехода войсками ПНС и их союзниками рубежа Сирт — Аль-Джуфра.

Так что вовсе не случайно в эти дни были проведены переговоры о способах противодействия Турции между командованием ЛНА и Египтом, ОАЭ, Францией и Кипром. А 5 декабря у египетского побережья, недалеко от Александрии, завершились международные учения «Медуза-10». В этих учениях, имевших откровенно антитурецкую направленность, участвовали истребители МиГ-29М/М2 ВВС Египта и войска ОАЭ, причем их главный этап прошел под руководством армейского командования Франции.

В связи с этим многие международные эксперты начали всё громче говорить, что



Расположение авиабазы Аль-Ватия в Ливии (Источник: wikimedia.org)

в Ливии вновь запахло войной. Причем не войной между Правительством национального согласия на западе и Ливийской национальной армией на востоке, а большой войной, в которую прямо, а не своими ливийскими и наемными «прокси», включатся не только Турция и Египет, но и ряд арабских и, не исключено, европейских, государств.

6 декабря свою позицию во внутриливийском конфликте достаточно отчетливо обозначила Великобритания. В этот день британский посол в Ливии Николас Хоптон в сопровождении политических и экономических советников посольства встретился с управляющим ЦБ Ливии Ас-Сиддиком Омаром аль-Кабиром — тем самым, которому отказала в доверии из-за коррупции и перестала переводить деньги от нефтяного экспорта Ливийская национальная нефтяная корпорация НОС.

Британский посол Хоптон, во-первых, выразил недвусмысленную поддержку ЦБ Ливии и лично аль-Кабиром и, во-вторых, обсудил с ним «возможности поддержки и укрепления отношений, активизацию роли частного сектора и возвращение британских компаний для возобновления своей работы в Ливии».

7 декабря глава палаты представителей Ливии (напомним, законно избранного парламента страны) Агила Салех на портале Afrigate News подчеркнул, что в ноябре на консультативной встрече в марокканском Танжере делегаты востока и запада Ливии согласовали вопрос о том, что штаб-квартира единого парламента будет размещаться именно в Бенгази. И что, соответственно, палата может принимать решения только в Бенгази. Депутат палаты Ибрагим Дарси подчеркнул, что альтернативные предложения со стороны Высшего государственного



Глава ЛНА Халифа Хафтар

совета (ВГС) — проводить заседания в Триполи или Гадамесе — направлены против мирного урегулирования ситуации в Ливии.

Неуступчивость Салеха вполне понятна: любые политические обсуждения на западе Ливии (тем более в Триполи под контролем ПНС) оказываются под слишком явным и грубым давлением «Братьев-мусульман». Однако в данном случае категоричность главы ПНС имела еще одну вполне конкретную причину.

8 декабря арабское издание Al-Ain сообщило, что член ВГС (западной части палаты представителей) Сулейман Суикар в телефонном разговоре с неизвестным радикальным исламистом, который представился сотрудником Миссии ООН по поддержке Ливии (МООНП), обсуждал свержение председателя парламента Агила Салеха и его замену самим Суикаром.

Al-Ain, а далее и множество сетевых ресурсов, опубликовали аудиозаписи этих телефонных переговоров. Из них следует, что «Братья-мусульмане» хотят отстранить спикера палаты представителей Салеха от должности и назначить на его место аффилированного с ПНС Суикара (отметим, представителя БМ*), причем намерены это сделать на переговорах в Гадамесе.

Издание Al-Ain предполагает, что Салех собрал заседание в Бенгази именно из-за угроз со стороны джихадистов. И отказался от Гадамеса, в том числе потому, что он находится на стыке границ Ливии, Алжира и Туниса. А в Тунисе, как и в Ливии, у власти находится (контролирует парламент) партия «Братьев-мусульман»* «Ан-Нахда», функционеры которой, напомним, уже пытались оказывать давление на делегатов межливийского форума на переговорах в октябре 2020 года...

В тот же день, 8 декабря, пресс-секретарь палаты представителей Ливии Абдалла Блехек рассказал о том, что палата начала подготовку альтернативного плана урегулирования кризиса в стране на тот случай, если политический диалог под эгидой ООН (МООНП) окончательно провалится. Издание Al Ghad сообщает, что на состоявшемся накануне в Бенгази заседании парламентариев под председательством Агила Салеха участники согласовали формирование комитета для обсуждения и внесения поправок во внутренний регламент Президентского совета. Что по сути означает прямой намек на отказ в доверии ООН и ее миссии МООНП, а также лично г-же Стефани Уильямс...

И в тот же день, 8 декабря, десять автомашин Миссии ООН по поддержке Ливии (МООНП) покинули штаб-квартиру в пригороде Триполи Джанзур и направились в сторону аэропорта Митига. Причина их резкого отъезда неизвестна.

Местные СМИ допустили, что возможный отъезд миссии из Ливии связан с планами Турции и ПНС возобновить боевые действия на линии соприкосновения с Ливийской национальной армией (ЛНА), прежде всего в зоне Сирт — Аль-Джуфра. В связи с этим отмечается, что в последнюю неделю десятки военных транспортных ВВС Турции выгружали неизвестные грузы (предполагается, что истребители F-16 и ударные беспилотники) на турецкой авиабазе Аль-Ватия и в Мисурате. Однако некоторые аналитики предполагают, что отъезд МООНП связан с приказом из секретариата ООН об отзыве г-жи Стефани Уильямс, которая глубоко дискредитировала и себя, и организацию.

9 декабря палата представителей Ливии заявила изданию Alsaat 24, что ей «представляется подозрительным участие посла ПНС в Турции Абделя Раззакка Мухтафа в консультативных встречах парламентариев в марокканском Танжере, а также то, что Мухтаф, лоббировавший на переговорах интересы «Братьев-мусульман»* и Турции, сопровождал делегатов на переговоры в Гадамесе». В этот же день депутат палаты представителей Ибрагим Дарси заявил телеканалу 218 TV об угрозах со стороны представителей МВД ПНС ряду участников переговоров в Гадамесе.

Агентство Al Jazeera сообщило, что «делегатов из разных регионов Ливии попросту обманули, заманив их на встречу под предлогом объединения органов власти». Между тем представители ПНС пытались поставить на обсуждение вопрос о смене главы палаты представителей. Далее Дарси подчеркнул, что многих делегатов выбор Гадамеса в качестве места проведения парламентской сессии изначально не устраивал, и что, к сожалению, «на территории Ливии не существует нейтральной площадки для решения подобных вопросов».

В завершение Ибрагим Дарси сказал, что в этих условиях «Палата представителей может проводить консультативные сессии в любом городе на ливийской территории, но при условии, что полный кворум для принятия решений соберется в легитимном офисе парламента, в штаб-квартире в Бенгази».

Агила Салех в своем заявлении также опроверг информационные фальшивки СМИ, подконтрольных джихадистам (прежде всего «Братьям-мусульманам»*). В том числе о том, что якобы есть разногласия между Салехом и главнокомандующим ЛНА Халифой Хафтаром и что войска ЛНА якобы планируют наступление с целью захвата Западной Ливии.

В этот же день, 9 декабря, Минобороны Египта распространило видеозаписи атаки своих ВВС на колонну боевиков-террористов в Ливии вблизи ливийско-египетской границы. На видеозаписях продемонстрированы удары многоцелевых истребителей Rafale французского производства, которые, видимо, играли основную роль в этой операции, и разъяснено, что колонны боевиков передвигались в основном в темное время суток и что их зафиксировали разведывательные беспилотники. Они же сняли уничтожение более чем двух десятков внедорожников, перевозящих оружие и боеприпасы.

Подчеркнем, что это была первая боевая операция Египта на территории Ливии. Причем она была открыто и широко освещена арабскими и международными СМИ, и было показано, что она проведена с использованием современных истребителей и беспилотников. В связи с этим отметим, что применение Египтом беспилотников и истребителей Rafale (которые, как считают эксперты, по своим боевым характеристикам не уступают турецким F-16) — вероятно, призвано продемонстрировать, что в случае прямого вооруженного конфликта Каир вполне готов к борьбе с Анкарой за превосходство в воздухе...

(Продолжение следует.)

Юрий Бялый

КЛАССИЧЕСКАЯ ВОЙНА

Общество должно показать руководителям космической отрасли, чего от нее — космонавтики — общество хочет и ждет

Ответы Роскосмосу от советских Генеральных конструкторов

7 декабря прошлого 2020 года Роскосмос пригласил всех желающих (!) внести на страницу в Facebook предложения по новой орбитальной станции, которая заменит МКС, — «как по составу служебных модулей, так и по облику станции, высоте и наклонению ее орбиты». В личном обращении главы Роскосмоса Д. О. Рогозина было сказано еще круче — мол, он ждет предложений еще и о том, «быть ли станции российской или международной, обитаемой или посещаемой»...

Крайне затруднительно сказать, что стоит за этим неслышанным приглашением. Хорошо, если всего-навсего иногда свойственная руководителю Роскосмоса манера произвести легкий фурор вокруг той или иной проблемы (или, как говорит молодежь, хайпануть). Потому что если это не так, то в голове всплывает самое страшное из предположений — об истощении всех творческих сил внутри нашей главной и ведущей организации, занимающейся космосом.

Потому что иначе получается, что через 58 лет после начала работ по пилотируемым орбитальным станциям и через 49 лет после начала работы первой из них руководство российской космонавтики не имеет представления, зачем нужны пилотируемые орбитальные станции и какими они должны быть?

Тем не менее желание руководства Роскосмоса узнать мнение народа, общества, о том, «куда и как лететь», можно только приветствовать. Но ведь надо же различать «КУДА» и «КАК»!

И именно на вопрос «как» (т. е. как раз на тот, который задают Роскосмос и Рогозин) читатели Facebook, они же — широкие массы любителей космонавтики, ответить никак не могут. Невозможно дать сколько-нибудь компетентный совет или предложение в области, в которой ты ничего не смыслишь. Космонавтика для подавляющего большинства населения нашей страны по-прежнему остается такой областью. И не только по причине секретности (вполне оправданной), но главным образом потому, что за последние 30 лет уровень знаний о любом предмете, выходящем за рамки повседневной жизни и выполняемой работы, у наших сограждан обрушен почти до нуля.

Поэтому ответить на вопрос «как» — должны, конечно же, специалисты. Опи-



Рис. 1. Космическая база С. П. Королева. С сайта РКК «Энергия»

раясь на опыт — свой и старших товарищей — и на реальные возможности современного производства.

Но вот на вопрос «куда», т. е. для чего нужна пилотируемая орбитальная станция и что она должна делать — общество в лице активных любителей очень даже может ответить. И даже должно. По крайней мере должно показать руководителям отрасли, тем, кто принимает решения в космонавтике, чего от нее — космонавтики — общество хочет и ждет. Больше того, общество в этом крайне заинтересовано, ибо именно ему, обществу, в конце концов, придется чем-то поступаться, отдавая свой отнюдь не лишний рубль. Так ради блажи или великой цели?

За прошедшие, повторю, 58 лет в нашей стране, в нашей космической отрасли, выдающимися создателями космической техники и возглавляемыми ими конструкторско-производственными коллективами предложено немало проектов орбитальных станций, значительно превосходящих по своим возможностям то, что когда-то реально летало в космосе. Эти проекты не были реализованы по разным причинам, в том числе и по причине непонимания государственным руководством СССР их нужности. Так почему бы не поискать в архивах ракетно-космических предприятий, входящих в госкорпорацию «Роскосмос», ответы как на те вопросы, которые были заданы читателям Facebook, так и на те, до которых там (не в Facebook, а в Роскосмосе) еще даже не додумались?

Что ж, раз уж г-н Рогозин этого не сделал, попробуем сами привести здесь ряд давно имеющих в анналах истории

космонавтики ответов. Разумеется, мы можем описать только те проекты, что были опубликованы, а это, как справедливо заметил историк космонавтики И. Афанасьев, даже не надводная часть айсберга, а только снег на его верхушке. (В этом смысле у Д. О. Рогозина возможностей гораздо больше.) Но и этого достаточно для обоснования нашего недоумения по поводу желания нынешнего руководства отрасли получить предложения «от масс» по крайне специальным вопросам космонавтики. А руководство это, если кто до сих пор не в курсе, состоит не из одного Д. О. Рогозина, а включает еще множество безоговорочно квалифицированных, высокопрофессиональных и даже заслуженных специалистов, выросших внутри советской и российской космонавтики...

Итак. В 1962 году Сергей Павлович Королев набросал в рабочей тетради некий текст, который много лет спустя, будучи опубликован в сборнике «Творческое наследие С. П. Королева» (Москва, «Наука», 1980 г.), был озаглавлен «Заметки о тяжелом межпланетном корабле (ТМК) и тяжелой орбитальной станции (ТОС)». С этого документа и начинается история практической разработки в нашей стране пилотируемых орбитальных станций. Всего через год, в 1963-м, эти объекты были уже прорисованы. В частности, о том, как стала выглядеть ТОС, мы можем судить по рисунку, опубликованному в 2015 году на сайте РКК «Энергия» (см. рис. 1).

ТОС предназначалась как для отработки конструкции ТМК, так и в качестве базы для широкомасштабных исследований (частично потом реализованных на

«Салютах»), а также для обслуживания автономных одноцелевых аппаратов, которые предполагалось создавать на основе «Союзов» и «Востоков».

Однако Королев на этом не остановился. Вершиной его творчества в этом направлении следует считать МКБС — «многоцелевую космическую базу-станцию». На ней предполагалось создание искусственной гравитации путем вращения части отсеков вокруг неподвижной основы и использование атомной энергетической установки. Внешний вид МКБС теперь мы можем увидеть на демонстрационном плакате, обнаруженном Вадимом Лукашевичем и опубликованном на сайте buran.ru (см. рис. 2).

Сергей Павлович предполагал, что это будет некий «орбитальный пояс» спутников, решающих различные научные и прикладные задачи. И после его смерти эта идея продолжала развиваться. Правда, все более и более «сухая». И в конце концов МКБС превратилась в хорошо известный 17КС — базовый блок станции «Мир».

Здесь самое время разобраться, а для чего вообще существуют орбитальные станции. Появились они из двух соображений. Во-первых, еще на очень ранних этапах развития теоретической космонавтики стало ясно, что корабли для межпланетных полетов и для доставки людей и грузов с Земли на околоземную орбиту будут очень сильно отличаться. И идея некоей станции, похожей на железнодорожную, на которой можно будет пересечь с одного корабля на другой, буквально напрашивалась. Во-вторых, сразу после начала эры практической космонавтики выяснилось, что далеко не все агрегаты бортовых систем пилотируемых космических аппаратов нужны на всех этапах полета, да и ресурсы имеют очень разный. А тогда зачем каждый раз таскать с собой то, что может работать долго, но совершенно не нужно при старте и посадке? Соответственно, рассматривая все девять летавших и летающих пилотируемых орбитальных станций, а также куда большее количество нереализованных проектов, по назначению их можно разделить на три категории:

- орбитальные станции для обеспечения исследования и освоения космического пространства. Именно обеспечения: исследовать и осваивать космос будут



Рис. 2. Большая орбитальная станция С. П. Королева. (С сайта buran.ru)

КЛАССИЧЕСКАЯ ВОЙНА

не сами станции, а те космические аппараты, которые на станциях будут собираться и обслуживаться. Их можно назвать орбитальными космодромами или верфями. На них с Земли должны доставляться — целиком или по частям — всевозможные космические аппараты и топливо (или рабочее тело: для атомных ракетных двигателей водород — рабочее тело, а топливо — ТВЭЛы ядерного реактора), на них же будет производиться сборка, проверка функционирования бортовых систем, заправка. И собранный и проверенный (а при необходимости — отремонтированный) аппарат отправится дальше в полет — на рабочую орбиту или межпланетную траекторию;

- орбитальные станции для решения конкретных узких (научных или прикладных) задач;
- многоцелевые орбитальные станции для проведения широкого комплекса самых разнообразных исследований и экспериментов.

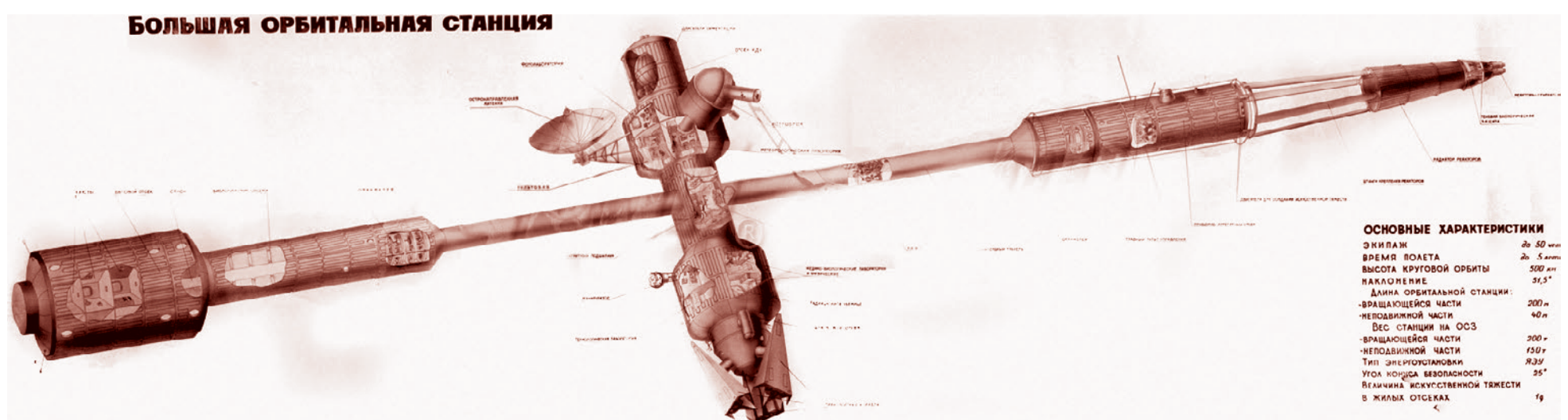
Описанные выше королевские проекты с некоторыми оговорками можно отнести к первой категории. А вот все пилотируемые орбитальные станции, которые летали и летают, кроме двух «Алмазов», работавших под «псевдонимами» «Салют-3» и «Салют-5», относятся к последней, третьей. Для первых подобных космических конструкций это был, по-видимому, необходимый этап развития, который нужно было пройти. Дело только в том, что именно пройти — и идти дальше, а не остановиться на нем, как получилось сейчас.

Но вернемся к истории. Примерно в это же время (официально — в 1965 году, но начало работ относят к 1963-му) к созданию обитаемых пилотируемых станций подключился и В. Н. Челомей. Принципиальным отличием семейства предложенных им орбитальных станций «Алмаз» — как пилотируемых и беспилотных, так и посещаемых — было то, что они с самого начала предназначались для решения военно-прикладных задач, а именно, разведки во всех доступных диапазонах. Вот они как раз относились ко второй категории по нашей классификации (см. рис. 3).

Проблема «Алмазов» была в том, что они очень долго делались. За это время изменились пожелания главного заказчика, т. е. Министерства обороны, к тому же появились более дешевые способы решать похожие задачи. И, несмотря на то, что «Алмаз» с экипажем на борту делал это гораздо лучше беспилотных «Зенитов» и «Янтарей», значимей оказалось то, что последние шли массовой серией, а «Алмазы» оставались уникальными...

Впрочем, «Алмазы» российской космонавтике послужили, пусть и не в том виде, в каком задумывались. Большая их часть стала ДОСами (долговременными орбитальными станциями) и вошла в историю под названием «Салют».

Рассказ об этом эпизоде истории космонавтики не только интересен сам по себе, но и вскрывает некую черту эпохи, а именно: как ради, в общем-то, сиюминутных политических и репутационных интересов руководство СССР пренебрегло стратегией развития космической отрасли.

Группа высокопоставленных сотрудников ЦКБЭМ (так в тот момент называлось бывшее ОКБ-1 — будущая РКК «Энергия»), в которую входили, в частности, К. П. Феоктистов, Б. В. Раушенбах и Б. Е. Черток, обратилась к секретарю ЦК КПСС «по оборонке» Д. Ф. Устинову с предложением быстро сделать пилотируемую орбитальную станцию из нескольких доработанного корпуса «Ал-



Рис. 3. ОПС «Алмаз» В.Н. Челомей. Из книги «Огранка «Алмаза»



Рис. 4. Возможно, так должна была выглядеть орбитальная станция В.П. Глушко. (Картина А. Соколова)

маза» и уже готовых бортовых систем корабля «Союз». Мотивировалось это соревнованием с NASA: американцы строили орбитальную станцию Skylab и, после провала нашей пилотируемой лунной программы, проиграть еще и в этом было политически совсем уж неприлично. А изготовление «Алмазов», а главное, сложной высокоэффективной аппаратуры для них, затягивалось...

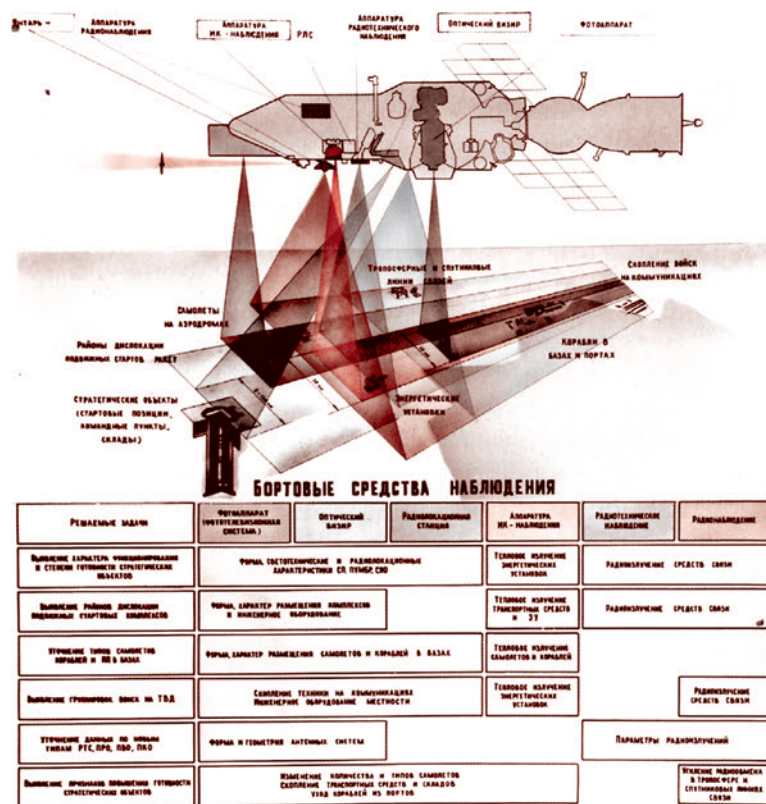
Несмотря на дружный совместный протест обоих Генеральных конструкторов (что, учитывая, мягко говоря, сложные отношения В. Н. Челомей и В. П. Мишина само по себе было уникально), Устинов, исходя из политической ситуации, предложение принял. Пикантная деталь: новая орбитальная станция была названа «Заря», но, когда она была уже на космодроме, Китай запустил свой спутник с таким же названием... И ТАСС сообщил о запуске орбитальной пилотируемой станции «Салют». Но надпись «Заря» на головном обтекателе закрасить не смогли, ее можно увидеть на некоторых исторических кадрах.

Станции «Салют» уже в силу обстоятельств своего «рождения» просто не могли не относиться к третьей группе по нашей классификации: научные приборы для первой из них собирали в срочном порядке из того, что было под рукой. Зато потом это стало редким по своей наглядности примером эволюционного развития: в конструкции «Салюта-4» учли опыт эксплуатации первой станции, а «Салют-6» обоснованно отнесли ко «второму поколению»: второй стыковочный узел и возможность дозаправки топливом в космосе стали огромным шагом вперед.

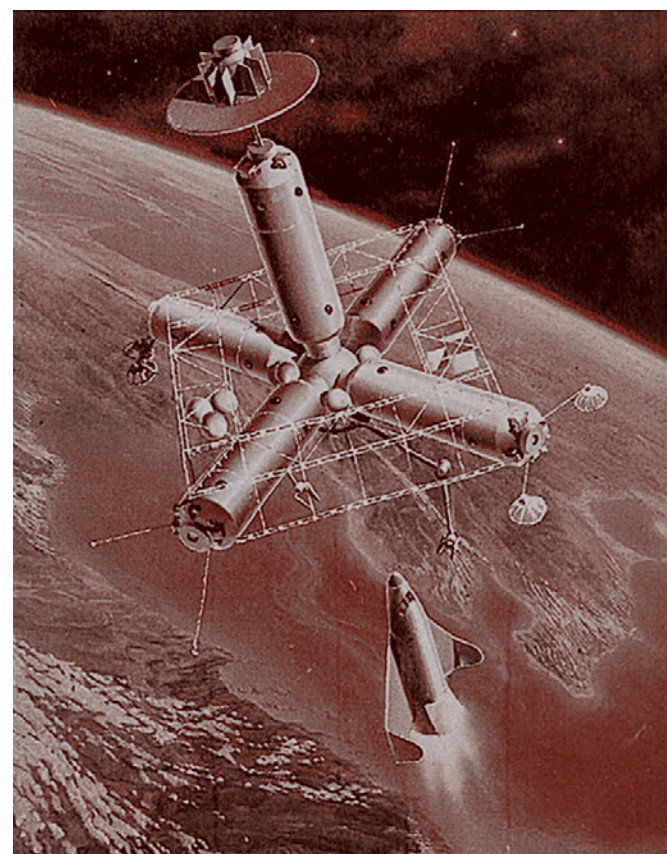
Со своим концептом модульной орбитальной станции пришел в ЦКБЭМ (так в тот момент называлось бывшее ОКБ-1 — будущая РКК «Энергия») и знаменитый Генеральный конструктор, академик, лауреат, орденносец, Герой Соцтруда и прочая, и прочая — Валентин Петрович Глушко. Но реализовать свой новаторский концепт Валентину Петровичу не дали. Есть основания полагать, что на картине А. Соколова изображена именно орбитальная станция Глушко. Поясним: «Мир» с таким «шариком» появился гораздо позже, в те времена стыковочные узлы для целевых модулей планировалось расположить совсем в других местах базового блока (см. рис. 4).

О «Мире» сказано уже достаточно много (хотя немало осталось и в ведом-

ственных архивах). Но, к сожалению, уже к моменту запуска базового блока орбитального комплекса «Мир» было понятно, что многоцелевые пилотируемые орбитальные станции себя исчерпали. Почему?

Полеты человека в космос — пока действительно недешевое и небезопасное дело. А значит, пребывание человека в космосе должно быть максимально эффективным. Для этого, в свою очередь, должны быть максимально эффективны те космические аппараты, на которых человек в космосе работает. И тут оказалось, что несколько разных направлений космических исследований совместить на одном аппарате просто невозможно!

Например, чтобы, вернувшись после длительного полета, космонавт не утратил возможности просто ходить, он должен не менее двух часов в сутки заниматься физкультурой. Как оказалось, при таких занятиях не только 30-тонные «Салюты» и «Алмазы», но и 100-тонный «Мир» и 400-тонную МКС весьма ощутимо трясет... Проведению медико-биологических исследований это не мешает, но совершенно несовместимо с работами по двум направлениям — астрофизике и космической технологии.

Для проведения астрофизических наблюдений необходима точная ориентация соответствующих телескопов, а по сути, всей станции, на объект наблюдения. При наблюдениях земной поверхности ситуация дополнительно осложняется необходимостью постоянного поворачивания станции для слежения за выбранными участками. Астрономические сеансы могут длиться по многу суток, что, естественно, с физическими упражнениями экипажа не совместимо...

Для технологических экспериментов, например, для выращивания кристаллов, нужны невесомость и вакуум. Но на околоземной орбите невесомость не статическая, а динамическая. И в чистом виде, без так называемых «приливных» сил, она имеется только в небольшой области около центра масс аппарата. Но, скажем, на «Мире» эта область оказалась как раз в районе переходного отсека, через который постоянно «проплывали» члены экипажа. И не только «физкультурные» толчки, но и повороты станции при астрономических сеансах для растущих кристаллов тоже не подарок. Пытались снять проблему за счет поворотных стабилизированных платформ для телескопов, но и они помогли только частично.

И с вакуумом тоже не просто: любой достаточно крупный космический объект быстро обзаводится собственной внешней атмосферой. Она состоит из множества компонентов: от продуктов сгорания топлива в двигателях коррекции и ориентации до живых микроорганизмов. Эту собственную атмосферу порой трудно обнаружить без специальных приборов, но вакуум, необходимый для космических технологий, она портит...

Всё это, повторяюсь, было понятно уже к моменту запуска «Мира», но при его создании учтено не было, и тому были объективные причины. Возможность автономного полета целевого модуля требует наличия на нем ряда служебных систем: системы ориентации, системы управления, системы телеметрии, системы обеспечения стыковки (в те годы — радиотехнической). При тогдашнем техническом уровне агрегаты этих систем занимали значимую долю массы и объема модуля даже 20-тонного класса, и, в силу штучного или мелкосерийного производства, немало стоили. Это сегодня масса таких систем снизилась до величины планируемой погрешности в весовых расчетах!

И еще один мало кому известный, но порой решающий момент: управление таким автономным полетом требовало задействования значительной части ресурсов наземного командно-измерительного комплекса. А это — глобальная система, включающая мощнейшие в стране и не последние в мире вычислительные центры, десятки разбросанных по миру передающих, приемных и локационных станций, спутников связи, судов космической связи (когда-то у нас был целый флот, сейчас остался один «Маршал Крылов»). И каждая модернизация комплекса — очень дорогое удовольствие. Лишь полгода назад появилась информация, что в нашей стране создается система управления «роем» космических аппаратов как единым целым. Когда еще она будет доведена, а ведь мы вспоминаем события 35-летней давности!

Поэтому на «Мире» целевые модули были пристыкованы к базовому.

Но был же еще и проект станции «Мир-2»! Предполагалось, что в нем будут использоваться блоки 100-тонного класса, выводимые универсальной ракетно-космической транспортной системой (УРКТС) «Энергия». Станция задумы-

КЛАССИЧЕСКАЯ ВОЙНА

Окончание. Начало — на стр. 14-15



Рис. 5. Орбитальный сборочно-эксплуатационный центр «Мир-2»



Рис. 7. Проект посещаемого орбитального завода Г.Е. Лозино-Лозинского. Из архива В.Лукашевича.

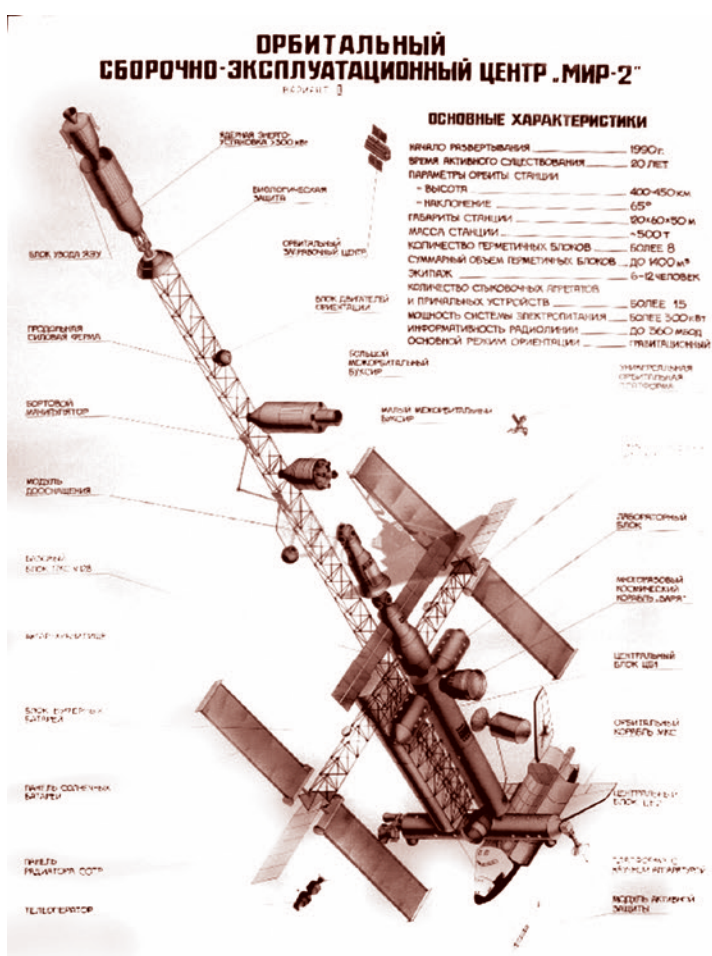

Рис. 6. Общий вид «ОКА-Т» разработки РКК «Энергия». Рисунок из журнала «космическая техника и технология»

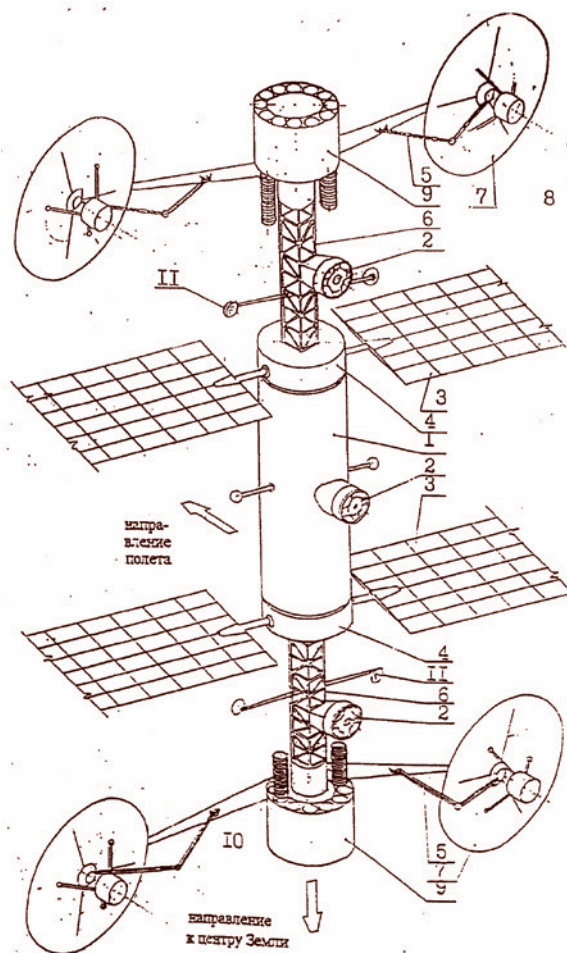

Рис. 8. Проект орбитального сборочно-эксплуатационного комплекса (РКК «Энергия»). Реконструкция.

валась как сборочно-эксплуатационный центр. Целевые модули с Земли сначала планировалось доставлять на «Мир-2» (в частности и «Бураном»), а потом разводить по рабочим орбитам с помощью многоразовых межорбитальных буксиров, в том числе и пилотируемых. Известны по крайней мере две реконструкции проектного облика «большой» станции «Мир-2» и демонстрационный плакат с сайта bugan.ru (см. рис. 5).

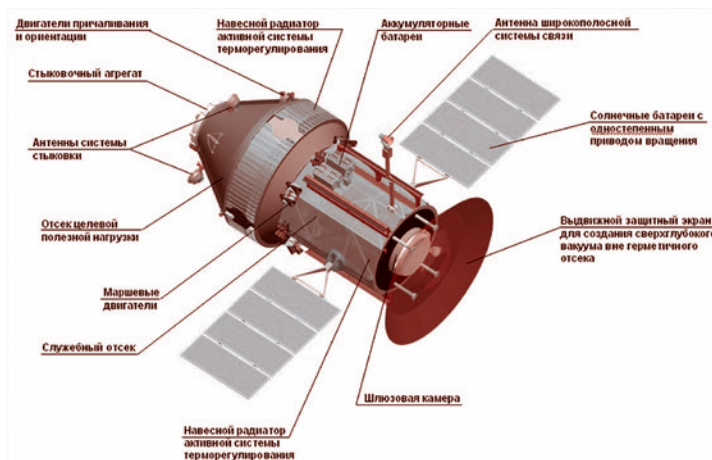
Но по мере «углубления» перестройки, когда расходы на космонавтику начали сокращать, перспективы УРКТС «Энергия» подергивались туманом, поэтому снова вернулись к многоцелевой станции... «Мир-2» было решено строить с использованием модулей 20-тонного класса, а может, и полегче (12 тонн под вывод «Зенитом», и даже 7 тонн с запуском на «Союзе»).

Такой виделась новая, уже российская, орбитальная пилотируемая стан-

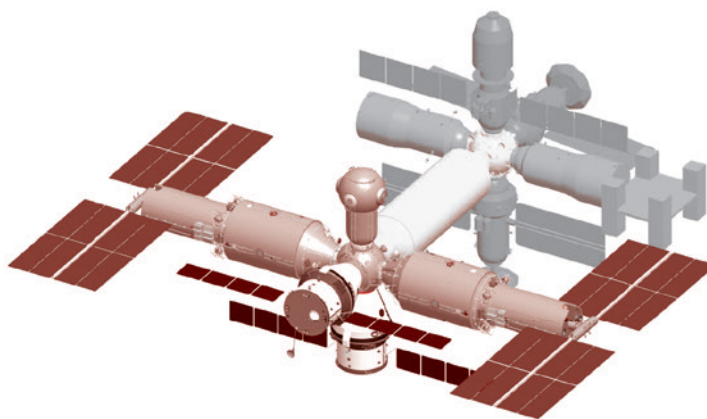
ция к моменту начала переговоров по МКС. Но, к сожалению, вероятность постройки даже такого «Мира-2» в тех конкретных общественно-экономических условиях была даже не близкой к..., а равной нулю...

Однако история проектов российских орбитальных станций на этом не закончилась!

Во-первых, идея автономных, но стыкуемых с базовой станцией для обслуживания целевых модулей нашла свое развитие в проекте «ОКА-Т» (см. рис. 6).

На этом аппарате предполагалось не только проводить технологические эксперименты, но и развернуть уже опытно-промышленное производство с использованием таких факторов, как глубокий вакуум и невесомость (правильнее — микрогравитация). Но к 2015 году, после двух десятков лет мытарств, «ОКА-Т» совсем исчезла из Федеральной космической программы России.

Подчеркнем еще раз: всё рассказанное — это только то, что рассекречено и опубликовано! И это не просто нафантазировали художники (да, в одном случае действительно есть картина художника — но художника «приближенного» и весьма информированного), а то, что прорабатывали конструкторы, с учетом конкретных производственных и логистических возможностей... И это практически неизвестно большей части даже любителей и энтузиастов космонавтики.

Но неужели это неизвестно и руководству российской космонавтики? Или в ЦНИИмаш нормальную техническую справку уже написать некому? Ведь там-то всё это и многое другое имеется в гораздо более полном и подробном изложении! А ежели архивы отчетов о научно-исследовательских работах 1960-1970-х годов уничтожили (ходили такие неприятные слухи в начале 1990-х годов), так у предприятий-разработчиков запросить можно, благо их тут всего три упомянуто, — ну еще в отделившемся от «империи Челомея» КБ «Салют» кое-что должно остаться...

Впрочем, мы отнюдь не ставили своей целью в этой статье умалить достижения Роскосмоса и его руководителя. Даже напротив. Мы вовсе не хотим присоединиться к тем многим, которые от души посмеиваются над Д. О. Рогозиным с его журналистским образованием и противопоставляют ему «настоящих профессионалов, прошедших все ступени...» Нам кажется, что делать этого не стоит, иначе получится конфуз. Ведь, как оказалось, вовсе не «заслуженные и уважаемые профессионалы», а именно этот журналист, ставший в 2011 году вице-премьером и председателем воссозданной Военно-промышленной комиссии при правительстве РФ, оказался первым в истории СССР и России государственным деятелем, который открыто поставил вопрос о целях космонавтики, о том, зачем она вообще нужна обществу. И что характерно, за восемь прошедших лет внятного ответа от «настоящих профессионалов» так и не прозвучало.

А то, что было ими сказано, как выяснилось, совсем не учитывает современное состояние российской космической отрасли — в том смысле, что она (отрасль) сегодня масштабнее и мощнее по потенциалу тех целей и задач, которые были сформулированы «настоящими профессионалами». Процентом на 50! И это притом, что сейчас она далеко не та, что во времена Устинова. А мы ведь уже знаем (чай, не раннеперестроечные времена на дворе!), что в современной России такие разговоры обычно заканчиваются «оптимизацией» (то есть сокращением) предмета обсуждения до тех размеров, которые кому-то (и хорошо, если Рогозину, а не Силуанову или Набиуллиной) покажутся достаточными...

И раз уж «настоящие профессионалы» не видят за деревьями леса, упираются в частности и не могут ответить, в чем же все-таки стратегия развития нашей космической отрасли, тогда, может быть, действительно, стоит ожидать этого ответа от общества? Правда, вопрос все-таки нужно правильно поставить.

Сергей Александров